

® INTERNATIONAL TRADE MARK N° 886239

AUTOHOME



THE ORIGINAL
SINCE 1958

> ENJOY YOUR FREEDOM







6



26



82



90



132



204

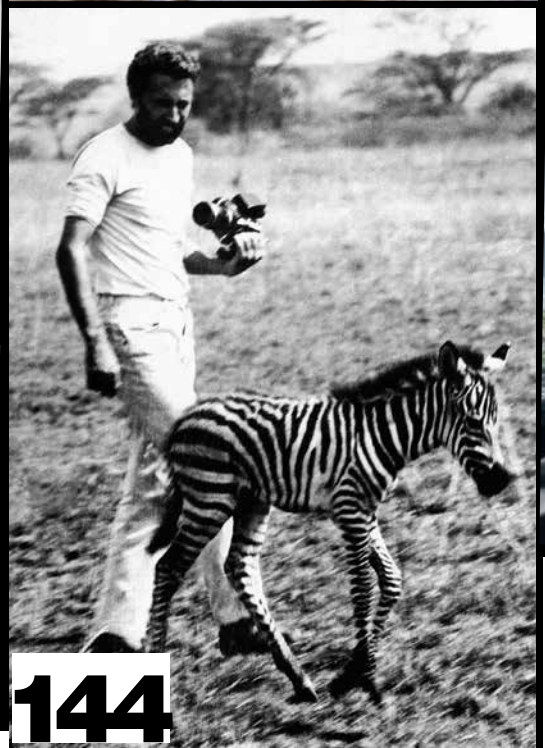

144

DEX

- 4 Historical Designs Patented
- 6 Die Geschichte
- 8 Mein Name ist Nino Cirani und von Beruf bin ich Fotograf
- 10 Autohome gehört zu den "historischen Marken Italiens"
- 12 Interview: Giuseppe Fercodini
- 18 Comfort without compromise

NEW 48

HARTSCHAENZELTE AHS®

- 26 **Maggiolina Carbon Fiber**
- 30 **Maggiolina Airlander**
- 34 **Maggiolina Airlander Plus 360 X-Large**
- 36 **Maggiolina Extreme**
- 44 **Maggiolina Grand Tour 360**
- 48 **Maggiolina Air-Sky 360**
- 52 "Luggi" Ludwig Schmid
- 56 **AirTop Classic**
- 60 **AirTop 360**
- 64 **AirTop Plus**
- 66 **Autohome® Roof Tent for Mini**
- 72 Maggiolina Technical
- 82 Maggiolina - AirTop Zubehör
- 88 Der Meister aus Stuttgart: Bernd Woick
- 90 Experience: Akis Temperidis
- 92 The World Off Road
- 96 Der verdiente Erfolg
- 102 **Columbus Classic**
- 106 **Columbus Variant**
- 112 **Columbus Carbon Fiber**
- 116 **Autohome® Roof Tent for Land Rover Defender 110**
- 120 Columbus Technical
- 124 Columbus Zubehör
- 130 AHS® Active Hard Shell
- 132 Traditionsgemäss handgearbeitete schalen
- 136 Autohome®: Into the Mood
- 140 Safari Service: Claudio Chiodi

NEW 198

STOFFZELTE HP

- 144 **Air-Camping**
- 152 Air-Camping Technical
- 160 **Overland**
- 162 Overland Technical
- 170 Overland Zubehör
- 176 **Overzone**
- 178 Overzone Technical
- 184 Overzone Zubehör
- 188 **Overcamp**
- 190 Overcamp Technical
- 194 Overcamp Zubehör
- 198 **Nomadland**
- 200 Nomadland Technical
- 204 The new generation is green
- 206 High profile
- 208 Anti-Wind
- 210 High Tex
- 212 Montage System
- 214 Universelles Zubehör
- 220 Meinungen über uns Modelle im Vergleich: Eigenschaften und Ausstattung

210

1958
1959 1961 HISTORICAL

DAS ORIGINAL VON AUTOHOME®. DIE JAHRE DES UMBRUCHS

Als Ausdruck von Freiheit mit einer langen Geschichte vermittelt jedes AUTOHOME®-Zelt die Originalität einer Idee, die auch heute noch fasziniert.

Das Autodachzelt wurde vor mehr als 60 Jahren erfunden und hat sich seitdem technisch und stilistisch weiterentwickelt. Wahre Ikonen der beliebten und prestigeträchtigen Offroad-Rallye, die von Generation zu Generation weitergegeben werden.

Die Entscheidung für das Original AUTOHOME® ist aus mehreren Gründen eine Gewissheit; Gründe, die seit Anfang der sechziger Jahre bekannt sind: Zuverlässigkeit, Langlebigkeit und Vielseitigkeit.

Zu diesen Vorteilen gesellen sich ein kompetenter Vor- und Nachverkaufsservice und die Gewissheit, es mit einem italienischen und europäischen Unternehmen zu tun zu haben, das auf Qualität setzt, um sich auf den Weltmärkten zu behaupten.

Diejenigen, die sich für AUTOHOME® entschieden haben, wissen, dass sie ein einzigartiges Produkt erworben haben, das seinesgleichen sucht, auch wenn es in den letzten Jahren weltweit zahlreiche Versuche gegeben hat, Zelte für den Massenmarkt zu imitieren.

Nur das Original AUTOHOME®, eine Perle des Made in Italy, hat neben seiner Funktionalität auch die Faszination des Abenteurers bewahrt, die seit über 60 Jahren anhält.

Autohome®: eine große Geschichte, die Vergangenheit, Gegenwart und Zukunft verbindet.

BREVET D'INVENTION

P.V. n° 890.250

N° 1.323.037

Classification internationale : A 45 f — B 62 d

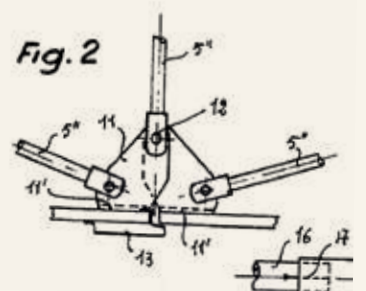
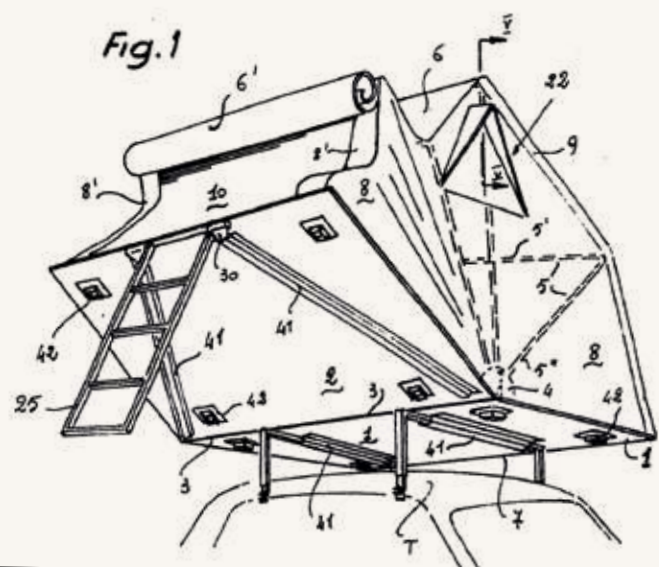

595326

15342

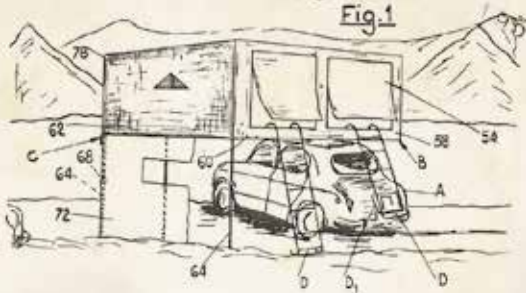
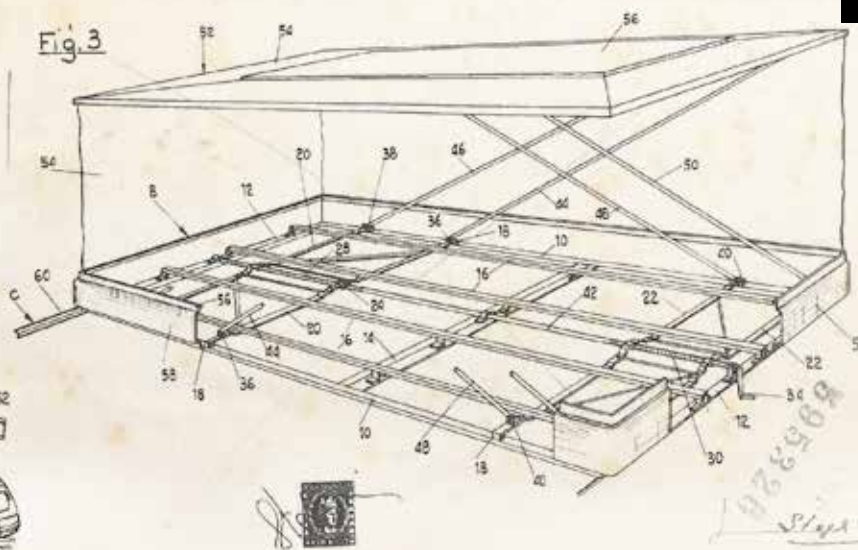

Fig. 2



Fig. 3



APPARECCHIATURA RIPIEGABILE E FISSABILE AMOVIBILMENTE ALLA PARTE SUPERIORE DI UN VEICOLO PER OTTENERE UNO O PIU' ABITACOLI, SPECIALMENTE PER CAMPEGGIO OD ALTRO.

DESIGNS PATENTED

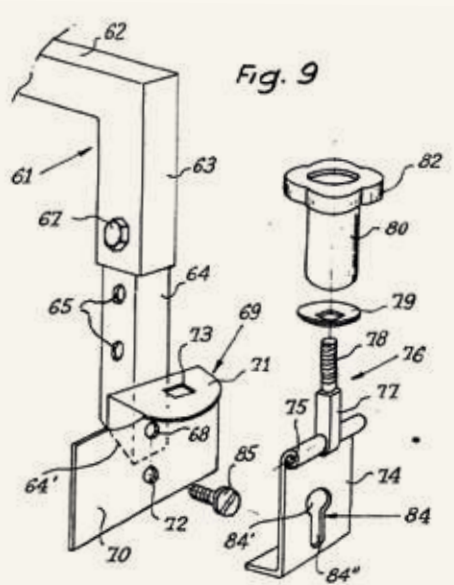

Fig. 9

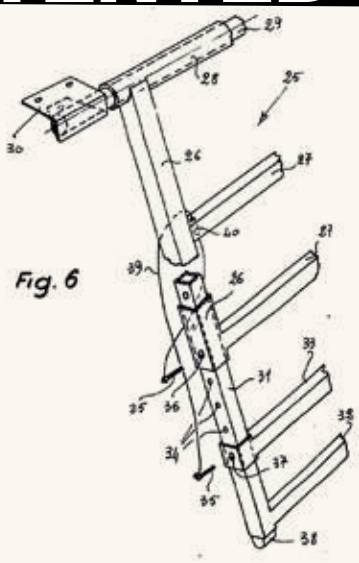

Fig. 6

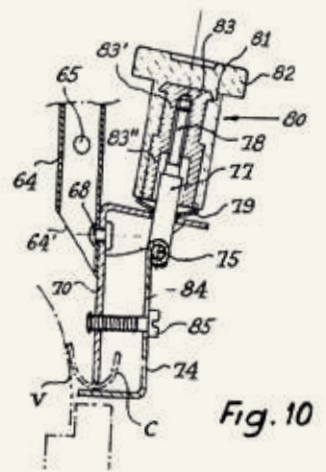

Fig. 10

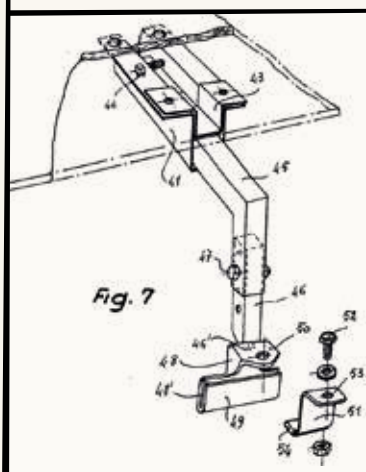

Fig. 7

1. Zeichnungen zum Patent Nr. 595326
 Jahrgang 1958 Ministerium für Industrie und
 Handel Mailand Bezeichnung der Erfindung:
 Zusammenklappbare Ausrüstung, die
 beweglich am oberen Teil eines Fahrzeugs
 angebracht werden kann, um ein oder
 mehrere Fahrgastabteile zu schaffen,
 insbesondere für Camping- oder andere
 Zwecke.

Zeichnungen von bestimmten
 Patentverlängerungen im Ausland:
 Nr. 1323037 - Jahrgang 1962
 Cabine de camping autotrasportable
 Nr. 989081 - Jahrgang 1962
 Tents with cars
 Nr. 317857 - Jahrgang 1965
 Mejoras introducidas en tiendas de
 campana replegables y transportables sobre
 un vehículo automovil
 Nr. 7237478 - Jahrgang 1972
 Zusammenlegbares Autodachzelt
 Nr. 7237631 - Jahrgang 1972
 Structure pour la constitution d'un abri,
 pouvant se replier et se fixer sur le toit d'un
 véhicule automobile



DIE GESCHICHTE

Die ersten Dachzelte der Welt entworfen, patentiert und hergestellt.

Jeder, nicht nur jene, für die Reisen und ein Leben im Freien zur Leidenschaft geworden sind, kennen "Maggiolina" und "Air-Camping" immer schon als ein Synonym für Dachzelte; das hat sich historisch geprägt. Das Dachzelt, eine italienische Erfindung aus dem Jahre 1958 (anbei ein historischer Handzettel), mit dem Autos ausgerüstet werden. Diese begleiten die Abenteuer der Entdeckungsreisenden und Globetrotter seit 60 Jahren. Am Anfang dieses unangefochtenen Erfolgs auf dem Weltmarkt stand das außergewöhnliche Gespür für den damals gerade aufkommenden Massentourismus, der in der Freiheit und Unabhängigkeit (zumindest, was das Schlafen betrifft) den höchsten Luxus sah, den es gab.

Hm, schlafen. Aber wie? Und wo?

Da kam die Erleuchtung: "...warum soll das Zelt nicht auf dem Auto angebracht werden..."? Die Frage, die automatisch kam, war: ja, aber wie?

Bekanntlich gibt es unendlich viele Möglichkeiten. Man musste also die geeignetste finden.

Zwischen Ende 1957 und März 1959 gab es zwei innovative Auslegungen derselben Idee: ein seitlich ausklappbares Zelt und eines zum senkrechten Anheben. Fast gleichaltrig, wenn auch nur knapp – war Ersteres der Vorläufer des heutigen Modells "Maggiolina", das in seiner ersten Ausführung die Bezeichnung "Autocampeggio Stogl" erhielt nach dem Namen seines Erfinders und zwischen 1957 und 1958 patentiert wurde, nur wenige Monate vor dem Stoffzelt "Air-Camping" des Erfinders und Herstellers Giuseppe Dionisio (bekannt auch unter dem Namen „Gidion's"), der dafür 1959 das Patent erhielt.

Zwischen den Schalen-Modellen und denen aus Stoff, herrschte anfangs keine Konkurrenz, sodass beide Zelte zusammen auf demselben Stand auf den Messen 1959 erst in Mailand und dann in Cuneo vorgestellt werden konnten: "Maggiolina" und "Air-Camping" repräsentierten eine außergewöhnliche Idee und ernteten damals viel Erfolg für die technischen Erfindungen, die noch heute unverändert sind, wenn auch 60 Jahre voller Reisen und Geschichte vergangen sind.

Trotz des anschließenden geschäftlichen Zanks um die 'Vaterschaft' des Patents geriet das Modell "Air-Camping" (was den Entwurf und die Fertigung betrifft einfacher herstellbar) – allmählich immer mehr in das Blickfeld größerer Massen Publikums und wurde schließlich zum Sinnbild für Abenteuer und Extremcamping durch die waghalsigen Unternehmungen von Nino Cirani. Auf Lizenz wurde dieses italienische Outdoor-Zubehör in vielen Ländern angefertigt: von Brasilien bis Kanada, in Frankreich, Deutschland, den USA und Großbritannien. Anfangs war es eine günstige Alternative für den Reise-Tourismus. Doch mit der Zeit wurde das Dachzelt zu einer wesentlichen Komponente bei Reisen. Es nahm ein solches Ausmaß an, dass die Herstellerfirma sich entschied, Autohome® zu gründen, eine Marke Made in Italy, die heute "Maggiolina", "AirTop", "Columbus", "Air-Camping", "Overland", "Overzone" und "Overcamp" mit mehr als 50 Modellen und Ausstattungen für jeden Geschmack umfasst. Unbestrittener Referenzpunkt für professionelle Abenteuerer und Liebhaber von Ferien im Freien; damals wie heute begleitet Autohome® die Unternehmungen derjenigen, die Geschichte gemacht haben. Denn Autohome® ist die Geschichte des Dachzeltes...



DER PIONIER.





2



3



4



5



6

DER URSPRUNG



10



- 1. Ein historischer Handzettel.
- 2. **Air-Camping** auf dem kleinen Kombi, Fiat 500 giardiniera (60er Jahre).
- 3. **Maggiorina** mit Luke (70er Jahre).
- 4. **Air-Camping** auf Aziza 3: der legendäre Landrover 109 von Nino Cirani.
- 5. **Air-Camping** während der Öffnungsphase (60iger Jahre)
- 6. Lagerfeuer mit **Maggiorina** (70iger Jahre)
- 7. **Air-Camping-Dachzelt** auf dem Landrover Aziza 1 von Nino Cirani bei der Rallye Raid Mailand – Singapur 1962.
- 8. **Maggiorina**-Dachzelt auf der Limousine Fiat 1500 (60er Jahre).
- 9. **Columbus Days** ist der ursprüngliche Name. Ein für Wohnmobile und sehr hohe Fahrzeuge konzipiertes Modell (80er Jahre).
- 10. Modell **Air-Camping** auf dem Dach eines Fiat 850 (70er Jahre).



9

MADE IN ITALY

Made in Italy, gekoppelt an Leidenschaft für Outdoor sind unsere Marketing-Strategien. Kein Handel oder Produktionen im Ausland. Das sind einfach unsere Grundsätze.

“MEIN NAME IST NINO CIRANI UND VON BERUF BIN ICH FOTOGRAF...”

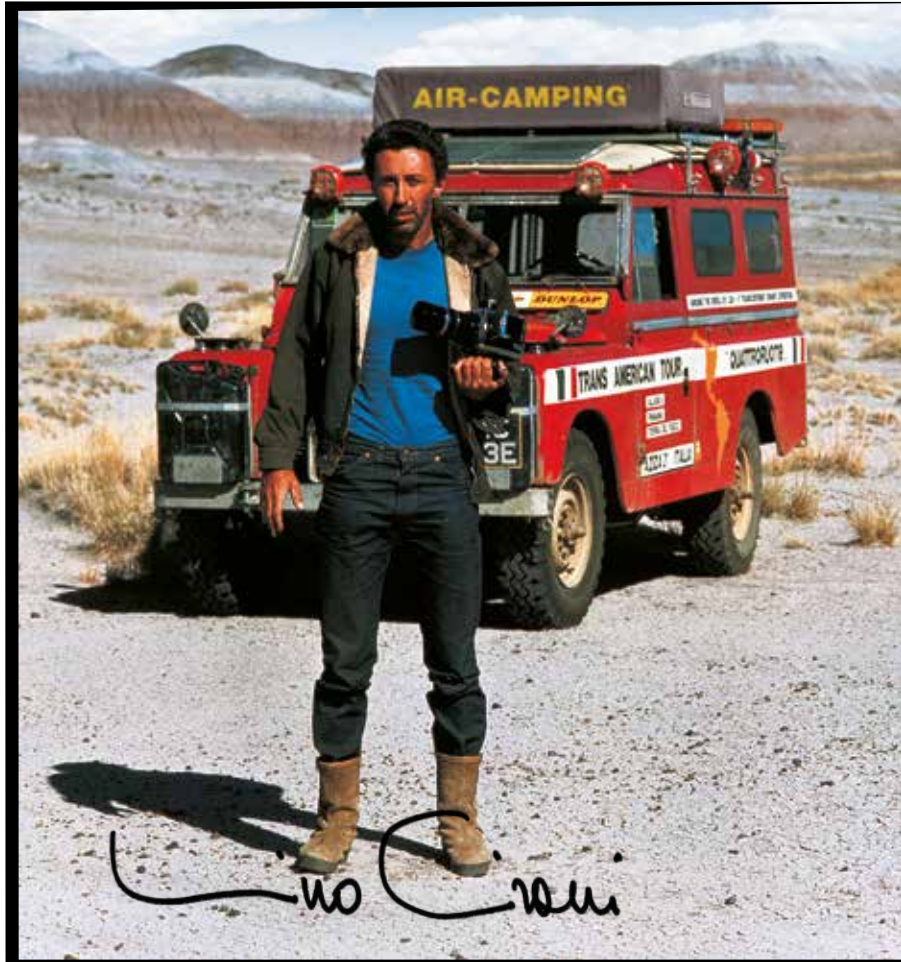

Nino Cirani wurde 1926 in Modena geboren. Nach abgeschlossenem Architekturstudium wurde er als Fotograf, Journalist, Abenteurer und Protagonist zahlreicher Auto-Raids bekannt.

Tausende und abertausende Kilometer liegen hinter ihm, von den Wüsten der Sahara bis zu den Regenwäldern des Amazonas, immer unter extremen Bedingungen. Durch diese oft auch riskanten Unternehmen, wurde er zum Vorbild der Off-Road Szene.

Die Begleiter auf seinen Reisen wechselten ständig; nur zwei waren immer mit dabei: sein treuer Land Rover, auch Aziza genannt und das Air-Camping Dachzelt.

Dank der Erfahrung und der Ratschläge von Nino Cirani ist dieses Autodachzelt seit langem ausgereift: ergonomisch, komfortabel und praktisch unzerstörbar.

Mit dem Zelt, das Nino Cirani 30 Jahre lang begleitete und das dieselben Farben und dieselben technischen Lösungen hat, die er schon damals verwendete, erweist Autohome® ihm, durch den es zur Legende wurde, heute die Ehre.

1

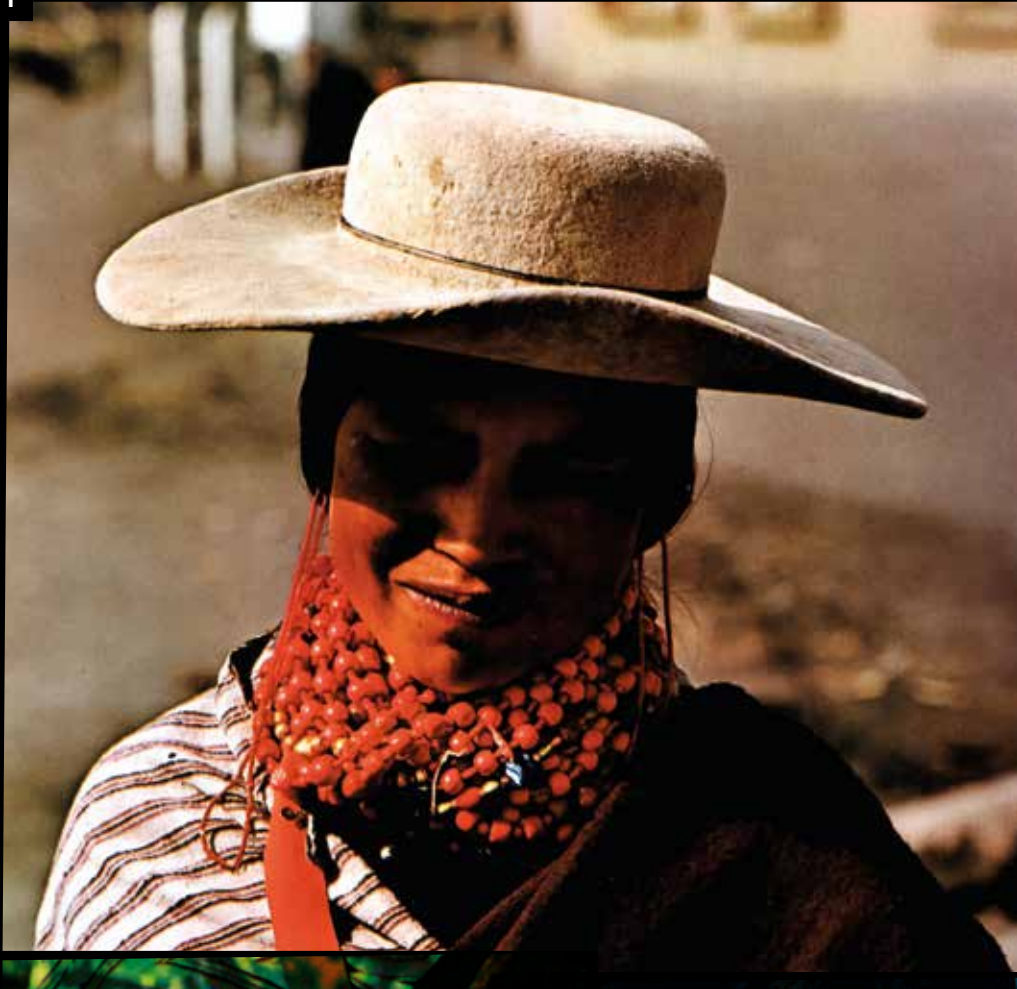

1. Junge Frau vom Stamm der Salasaka-Indios in Ecuador.
2. Karajà-Indios am Oberlauf des Araguaia-Flusses in Brasilien.
3. Der Strand von Mamallapuram am Golf von Bengalen in Indien.



2



3



AUTOHOME

GEHÖRT ZU DEN "HISTORISCHEN MARKEN ITALIENS"

EIN WICHTIGES ZEICHEN AUCH ZUM SCHUTZ VOR NACHAHMUNGSVERSUCHEN.

DIESE WICHTIGE AUSZEICHUNG BEKRÄFTIGT UND UNTERSTREICHT DIE EINZIGARTIGKEIT
DIESER BERÜHMTEN MARKE, DIE SEIT JEHER ZUR AUTOHOME GEHÖRT.

MARCHIO STORICO

A black silhouette of the map of Italy is centered within the circular text of the logo.

Ministero dello Sviluppo Economico



INTERVIEW

die Fragen stellte Eugenio Martignani

GIUSEPPE FERCODINI

Co-founder and owner of Autohome®

DACHZELTE: WELCHES WÄHLEN?

Ein interessantes Gespräch mit Giuseppe Fercodini, dem Gründer und Inhaber von Autohome®. Die charakterisierenden Merkmale eines legendären Produkts, Symbol für Reisen in uneingeschränkter, und seine Anleitung mit Ratschlägen für den Kauf des geeigneten Zelt.

Wer ist Giuseppe Fercodini, ein dem Dachzelt gewidmetes Leben? Nur wenn wir die Person kennen, können wir die Philosophie verstehen, die ihn dazu bewegt hat, ein Produkt zu schaffen, das zu einem Statussymbol und Synonym für Abenteuer geworden ist.

Unlängst bin ich 60 geworden und kann getrost sagen, dass ich einen großen Teil meines Lebens dem Erwerb von Kenntnissen, Verbessern und der Verkaufsförderung des Produkts "Dachzelt" gewidmet habe. Im Laufe der Jahre haben mein Bruder Giacomo und ich mit der Marke Autohome® immer das Ziel verfolgt, den Menschen vor allem verständlich zu machen, was Qualität in unserer Branche bedeutet. Eine Verpflichtung, die wir auch

heute noch als Priorität betrachten. Oder besser, heute vielleicht sogar mehr als einst! Auf diesen Grundsätzen haben wir unsere Marktpositionierung aufgebaut, die Ehrlichkeit und Transparenz voraussetzen. Ich bin jemand, der das Schöne und schöne Dinge im Allgemeinen liebt, die von Mensch und Natur geschaffen wurden. Ich habe zwei Leidenschaften, an die ich glaube: Freiheit und Reisen. Jedes Zelt hat seine eigene Seele und eine Geschichte zu erzählen. Unsere Arbeit besteht darin, Menschen dabei zu helfen, ihr Ziel 'unbegrenzt reisen' zu realisieren.

Woran liegt es, dass das Zelt immer mehr Zuspruch findet und was fasziniert daran?

PZunächst einmal die Tatsache, dass es sich um eine Wahl der Unabhängigkeit handelt, die Perspektiven eröffnet, die andere Reisemöglichkeiten nicht bieten können. Egal welche Art von Reise, Entdeckung, Abenteuer, Entspannung, vom großen Touren bis zum kurzen Wochenende, das Dachzelt lässt sich schnell und einfach handhaben und verwandelt das Fahrzeug in wenigen Sekunden in ein Zuhause, wo immer man ist. Echte Dachzelte, und ich betone echte, sind windstabil und windfest, sie unterliegen keinen Installationsbeschränkungen. Sie ermöglichen immer eine



komfortable Unterbringung in der ersten Reihe: am Meer, am See, am Fluss, im Pinienwald ... auf jeden Fall in direktem Kontakt mit der Natur.

Welches Zelt wird heute von den Benutzern am häufigsten verlangt und bevorzugt?

Als Beispiel nehme ich unser Angebot: Autohome®-Hartschalenzelte werden in über 40 Länder exportiert und machen 70 % des Umsatzes aus; die restlichen 30% entfallen auf Stoffzelte. Noch vor wenigen Jahren waren die Verkaufsquoten genau umgekehrt. Wie erklären Sie sich diese Trendwende? Stoffzelte sind der Ursprung des Produkts. Ebenfalls vor wenigen Jahren waren die „reinen und hartgesottenen“ Abenteuerer führend, einschließlich der Sahara-Off Road-Fahrer, die eher für faltbare Stoffzelte zu haben waren.

Der Hauptgrund für die Wahl des Stoffzeltes war, dass es nur die Hälfte des Geländewagendaches einnimmt und die andere Hälfte Platz für Kanister, Ersatzreifen und Reiseutensilien lässt. Dies war die wichtigste Wahl in der Offroad-Welt, die den Markt ausgezeichnet hatte. Aber heute ist dies nicht mehr so. Das Hartschalendachzelt hat die Oberhand gewonnen. Manche sagen: aber das kostet mehr. Ich bin überzeugt, dass in unserer Branche andere Aspekte im Vordergrund stehen, zumindest für diejenigen, die wirklich gerne in Freiheit reisen.

Aber ein Experte wie Sie, Giuseppe, der die Möglichkeit hatte, alle Zelte der Autohome®-Reihe ausgiebig zu testen und deren Eigenschaften genau zu kennen, welches Zelt würden Sie persönlich gebrauchen?

Als junger Mann war mein erstes Zelt das Maggiolina, das schon immer mein Favorit war. Was für Erinnerungen!... und was für Jahre voller Begeisterung und ständiger Entdeckungen... Ich habe es zunächst auf einem Volkswagen Golf platziert, dann auf einem Passat Variant. Ich habe auch das legendäre Air-Camping genutzt, aber ich hatte nicht das richtige Auto, um mit dem, was ein Extremreisender wie z.B. der großartige Nino Cirani tat, im Einklang zu sein, damit wir uns richtig verstehen! Jetzt, mit 60, benutze ich mit großer Freude eine Columbus-Hartschale. Genau das Modell X-long Land Rover. Denn ich möchte 100% sicher sein und mit meinem persönlichen und zeitlosen "Defender" aus dem Jahr 2008 ästhetisch in Einklang sein. Auch zu diesem Thema hätte ich viel zu erzählen... vielleicht beim nächsten Mal, wenn ihr wollt.



Der einfachste und sicherste Weg zu einem „photovoltaischen“ Zelt.
Die Zeltmodelle Gran Tour 360 (klein und mittelgroß) und Columbus Variant (klein und mittelgroß) sind bereits für die Montage von Solarpaneele.



GREEN ENERGY







MUSS ABENTEUER UNBEQUEM SEIN?

Nicht wenn Sie mit einem Autohome®-Autodachzelt reisen! Wählen Sie ein Produkt von Autohome® und profitieren Sie von einem unglaublichen Erfahrungsschatz von über 60 Jahren, der sich durch einen unübertroffenen Verkaufserfolg auszeichnet. Alle Artikel wurden unter extremen Bedingungen getestet – von der Polarkälte über zur glühend heißen Wüste, bis hin zu Sandstürmen und Tropenregenfällen. Unsere Autodachzelte werden nicht nur in der ganzen Welt vertrieben, sondern auch als echte technische Produkte angesehen – stets im Dienste für erfahrene und anspruchsvolle Reisende. Autohome® ist nicht nur ein erfolgreiches Markenzeichen, sondern auch eine Möglichkeit sicher und bequem im Freien zu leben. Nutzen Sie unsere Zelte für ein ruhiges Wochenende mit der Familie auf einem kleinen PKW oder auf einem großen Geländewagen, um Abenteuer an der Grenze des Unmöglichen zu verwirklichen.

Wir lassen nichts unberücksichtigt: Autohome® legt großen Wert auf eine hohe Qualität der Stoffe, der Glasfasern und der Metalle. Diese garantieren einen kompromisslosen Komfort und Sicherheit. Autohome® – das meistverkaufte Autodachzelt weltweit, der größten Produktauswahl sowie im internationalen Verkauf.



**AUTOHOME® QUALITY CERTIFIED
ON ALL HARD SHELL MODELS**



COMFORT

ISO 9001: 2015

Quality Management System Certificate
Reg. 18323-A / Valid from 2019 - 12 - 10





WITHOUT COMPROMISE

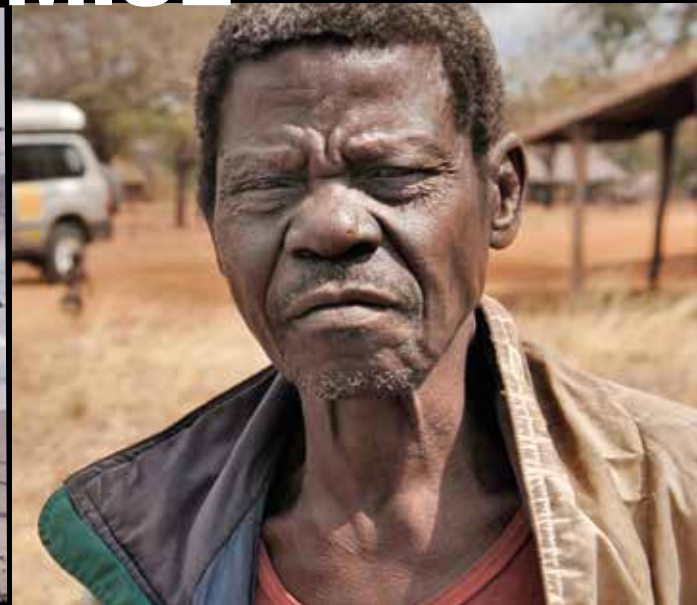





IMPORTANT INFORMATION



Wenn Sie ein Zelt haben, das sich im geöffneten Zustand an die Form des Autos anpasst, ist es eine Art Parkplatz und Sie können daher überall anhalten und schlafen, wo Sie möchten.



MAGGIOLINA



AIRTOP



COLUMBUS



OVERCAMP



Wenn Sie ein Zelt haben, das sich beim Öffnen aus der Form des Autos löst, müssen Sie es zum Zelten zum Campingplatz.



AIR-CAMPING



OVERLAND



OVERZONE



OVERCAMP







AKIS TEMPERIDIS & VOULA NETOU
SUPERSTAR TRAVELLERS

 **MAGGIOLINA®**
CARBON FIBER

 **MAGGIOLINA®**
AIRLANDER

 **MAGGIOLINA®**
AIRLANDER PLUS

 **MAGGIOLINA®**
AIRLANDER PLUS 360

 **MAGGIOLINA®**
EXTREME

 **MAGGIOLINA®**
GRAND TOUR 360

 **MAGGIOLINA®**
AIR-SKY **NEW**

BREMSE ZIEHEN

UND SCHLAFEN GEHEN



Spricht man über "Reisen: alles inbegriffen", Feriensiedlungen, Urlaubsplanung, so hat jeder seine eigenen Vorstellungen und Ideen.

Ausgesprochen individuell und unabhängig reist man mit dem eigenen Auto, besonders wenn es mit einem Autodachzelt ausgerüstet ist! Fernab der normalen Routen entdecken Sie mit dem komfortablen und zuverlässigen Maggiolina neue Landschaften und gestalten so jeden Urlaubstag neu. Im Dachzelt kann man bei jedem Wetter schlafen, unabhängig davon, ob Ihr Fahrzeug im Sand steckt, im Schlamm feststeht oder auf einem asphaltierten Waldparkplatz steht, egal ob auf regennasser Wiese, im Schnee, bei einem Sandsturm oder nur bei Mondschein.

Nur wenige Kurbelumdrehungen und Ihr Maggiolina ist schlafbereit - Matratze, Schlafsäcke, Kopfkissen und persönliche Dinge liegen bereit.

Einfachste Befestigung auf jedem Fahrzeug das mit Grundträgern ausgestattet werden kann - schneller Auf- und Abbau und kein Wertverlust beim Verkauf von Dachzelt oder Auto!



„Durch den Atlantischen Ozean mit einem mit Drachenkopf versehenen Holzboot... Vor mehr als tausend Jahren brauchte man einen unüberwindbaren Antrieb, um sich in so ein Unternehmen zu stürzen. Heute hat man zum Antreten langer Reisen sowie bei windigem, kaltem und regnerischem Wetter einen angemessenen Auftrieb durch das zuverlässige Maggiolina-Zelt, die bei jeder Breite als Sicherheit betrachtet werden kann“

Mila Janáček

60
YEARS
OF EXPERIENCE



60 JAHRE ABENTEUER

„Ein fahrendes Schlafzimmer: wir haben es mit viel Enthusiasmus und mit großer Leidenschaft entworfen und umgesetzt. Wir hoffen es gefällt Euch und wünschen eine gute Reise!“ Das war der Werbeslogan aus dem Jahre 1958 um das Modell Maggiolina auf dem Markt zu präsentieren. Autohome® hat 60-jährige Bestehen seines historischen Modells mit einer speziellen High-Tech Serie gefeiert, die an dieses außergewöhnliche Abenteuer erinnern soll. Maggiolina Carbon Fiber „60th Anniversary“ heißt die neue Herausforderung: genieße die Zukunft schon heute!



EXCLUSIVE SERIES

CARBON FIBER



Auf Anfrage: mit der innovativen und exklusiven Produktion von Schalen aus Kohlenstofffasern wird ein Zelt entschieden leichter. Einige der hervorstechendsten Merkmale: außerordentliche mechanische Festigkeit und hohe Wärmeisolierung.

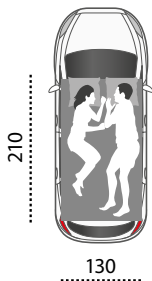

SMALL
Art. MCF/01 Maggiolina
Carbon Fiber
Small, Schalen aus
Kohlenstofffaser.
Für 2 Erwachsene
geeignet.

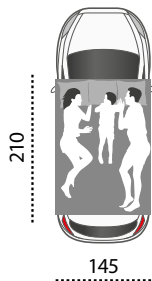

MEDIUM
Art. MCF/02 Maggiolina
Carbon Fiber
Medium, Schalen aus
Kohlenstofffaser.
Für 2 Erwachsene
+ 1 Kind geeignet.

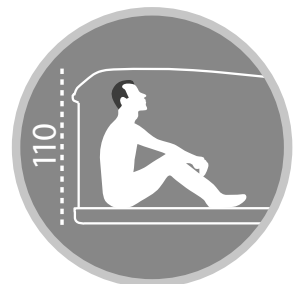



KOHLENSTOFFFASER

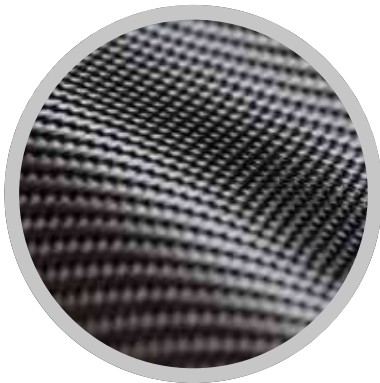
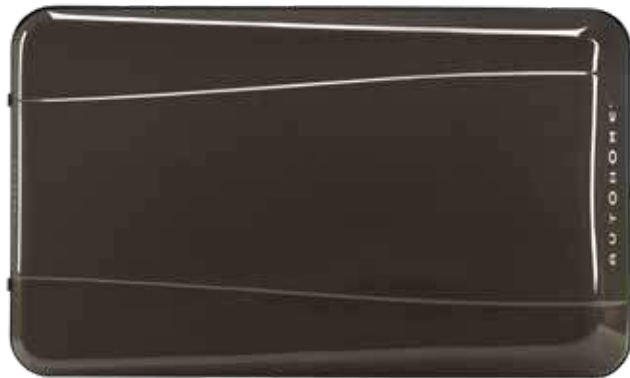

**FASSUNGSVERMÖGEN
IM INNENRAUM
DER HARTSCHALEN**

Small ca. 196 l
Medium ca. 220 l



S
kg
56

M
kg
62



Alle Leiter sind höhenverstellbar.

Standard Leiter - Autohöhe max 190 cm
Geschlossen: 120x8x34 cm

Leiter 4x4 - Autohöhe max 215 cm
Geschlossen: 130x8x34 cm

Extra Long Leiter - Autohöhe max 240 cm
Geschlossen: 147x8x34 cm

**AIRY
TEXTILE**

CARBON

FÜR DEN SCHNELLEN TRIP!

Haben Sie es satt sich jeden Abend nach einem Hotel oder einer Pension umzusehen? Maggiolina - die perfekte Problemlösung!

Ob es nun eine Expedition oder "nur" ein Wochenendtrip ist, Sie sind in jedem Falle unabhängig und können dort schlafen, wo es Ihnen gefällt.

Sie brauchen nur Ihr Auto, ein Paar Grundträger und in Verbindung mit Ihrem Maggiolina haben Sie einen gemütlichen Übernachtungsplatz mit bester Aussichtslage! Durch das spezielle Design und die gewichtssparende Konstruktion kann das Maggiolina Airlander auch auf kleinen PKWs montiert werden. Die gemäß der Tradition des Hauses mit aller Sorgfalt hergestellten Maggiolina Airlander und Maggiolina Airlander Plus verfügen auch in geschlossenem Zustand ein großes Innenvolumen.





Willst Du mit dem Auto durch Afrika fahren... Warte mal, ich muss überlegen...
Down the Africa-Expedition (West-TransAfrika) ist das Ergebnis des Treffens vom Fotografen Diego Assandri mit dem Philosophen Luca Oddera. Von Tanger nach Kapstadt: 25000 km durch den Schwarzen Erdteil, um durch den "Freunde für Afrika"- Wohltätigkeitsverein nach der Demokratischen Republik Kongo humanitäre Hilfe zu bringen.
"Houston - wir haben ein Problem: Hier sind die Kinder nie auf dem Mond gewesen."

DESIGN

MADE IN ITALY

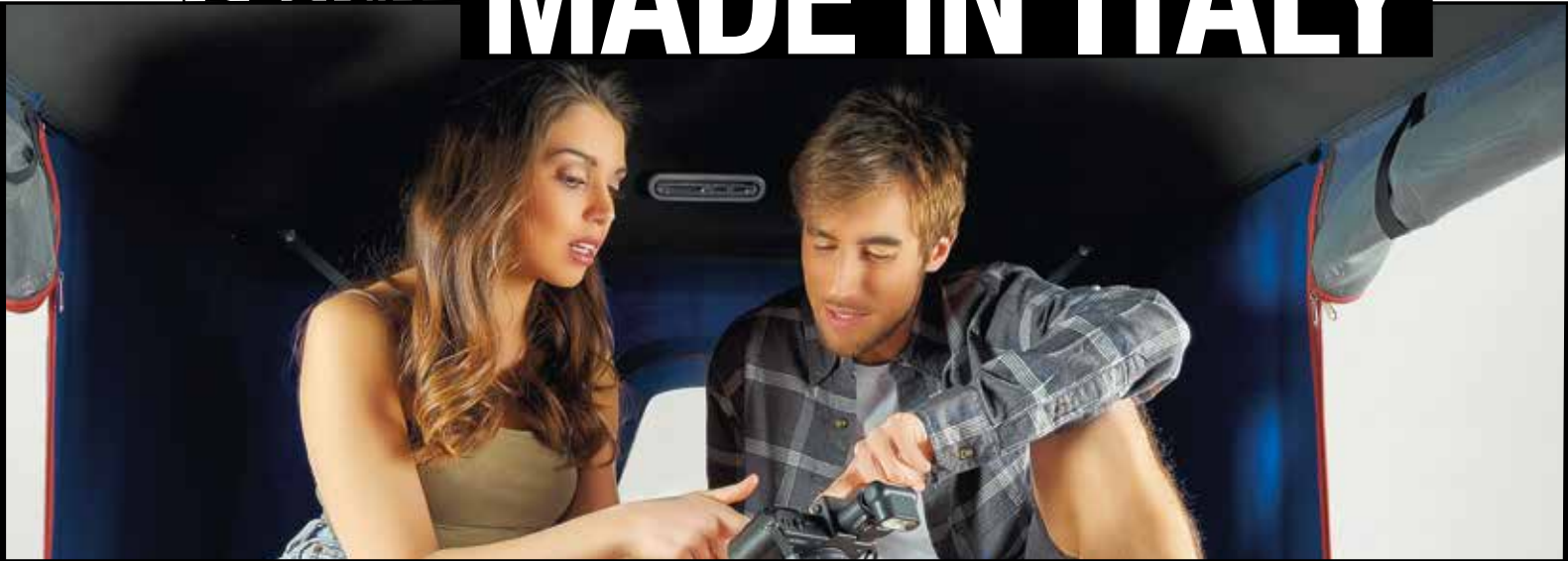

Design made in Italy bedeutet Qualität, Originalität und Stil. Ein sowohl handwerklicher als auch industrieller Fertigungsprozess die hohe Qualität der verwendeten Materialien, den ausgeprägten Geschmackssinn, Detailtreue und das Feingefühl für das Schöne und Wertvolle von Dauer betreffend, durch die Autohome® im internationalen Wettbewerb hervorsteicht.



**AIRY
TEXTILE**

GRAY

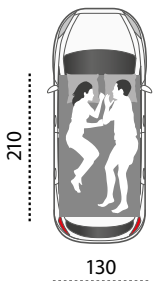

SMALL

Airlander:
MG/09
Airlander Plus:
MPG/09 - MPC/09
MPBS/09

Das besonders geräumige Dachzelt. Für 2 Erwachsene geeignet.

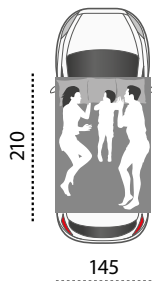

MEDIUM

Airlander:
MG/10
Airlander Plus:
MPG/10 - MPC/10
MPBS/10

Das besonders geräumige Dachzelt. Für 2 Erwachsene + 1 Kind geeignet.

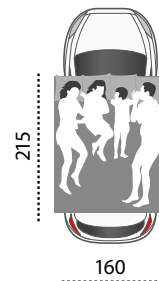

LARGE

Airlander:
MG/11
Airlander Plus:
MPG/11 - MPC/11
MPBS/11

Das besonders geräumige Dachzelt. Für 2 Erwachsene + 2 Kinder geeignet.



In der Plus-Serie werden Türen mit Bogenscharnieren zu Fenstern oder variablen Öffnungen.



Geschlossene Schalen können Schlafsäcke, Decken, Koffer, Beauty Cases oder Reiseaccessoires enthalten. Siehe unten das Fassungsvermögen der Schalen, ausgedrückt in Litern, je nach Größe.

BLACK STORM

Schwarze Schalen | Black Stoff



**AIRY
TEXTILE**

GRAY

CARBON

BLACK

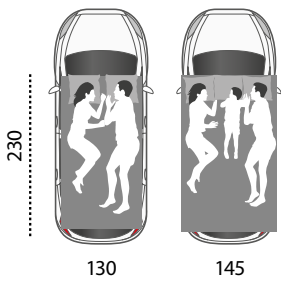

X-LONG

Auf Anfrage sind Maggiolina Airlander und Airlander Plus in den Größen Small und Medium in der längeren Ausführung erhältlich: L= 230 cm anstatt 210 cm

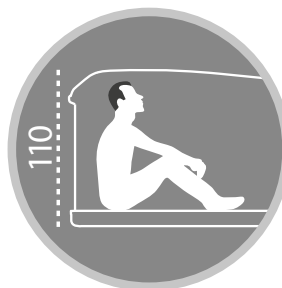

**FASSUNGSVERMÖGEN
IM INNENRAUM
DER HARTSCHALEN**

Small ca. 196 l
Medium ca. 220 l
Large ca. 260 l

PANORAMIC VIEW



...Mit diesem Moskitonetz hat man mehr Intimität. Von draussen sieht man nicht hinein, von drinnen sieht man draussen.

Eugenio Martignani | Reporter and Journalist



THE ORIGINAL
TRADE MARK N. 014537451

5
YEARS
WARRANTY



360 X-LARGE

Das Modell zeichnet sich durch die **6 Fenster** und die **2 Türen**, die durch ein umlaufendes Moskitonetz geschützt sind, aus.

Durch alle **8 Öffnungen** gewährt sich ein Panoramablick. Lösung nur bei großen Fahrzeugen Möglich (4x4, Lieferwagen, Minivans).

BLACK STORM

Schwarze Schalen | Carbon Stoff

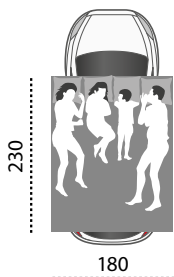

X-LARGE

Airländer Plus 360:
Art. MP360/12 - Carbon
Art. MP360BS/12 - Black Storm

Das besonders geräumige Dachzelt. Für 2 Erwachsene + 2 Kinder geeignet.

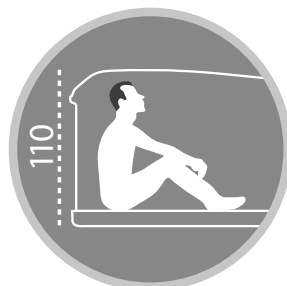

FASSUNGSVERMÖGEN
IM INNENRAUM
DER HARTSCHALEN
X-Large ca. 300 l

TOP
AIRTEX®
TEXTILE

CARBON

35

THE EXTREME

PASSION

Maggiolina Extreme ist ein revolutionäres Produkt für alle Off-Road-Fans: Design und Konstruktion setzen Maßstäbe - dieses Zelt ist besonders robust und seine Struktur noch gefälliger geworden.

Neu ist auch der integrierte Gepäckträger in der Dachschale. Er kann Reise-, Sport- und Freizeitgeräte bis ca. 25 kg aufnehmen, die auch mit hochgekurbelt werden können.

Für den großen Urlaub, für das Wochenende, für Rallyes oder Expeditionen:

Maggiolina Extreme - die Grenzen setzen Sie!





Rallye fährt man um zu gewinnen. Aber das ist nicht der einzige Grund - den Reiz des Urwalds kann man nicht beschreiben, es ist das Adrenalin, das mich das Leben fühlen lässt.

Miky Fragapane | raider

The Greek adventurers lived with ancient tribes like the Hajabe, the Maasai and the Mursi in Africa and the Kalasha in Asia, they filmed the best safari parks like Serengeti, Ngorongoro, Kruger, Saadani and Zambezi falls, they visited the mountain gorillas in Congo and the Orangutans in Sumatra.

During their adventure, Akis and Vula wrote about 70 articles in different magazines, took more than 150.000 pictures and collected 200 hours of HD filming material. How does it feel after all this experience?

"The only think I fear is to lose my memory", Akis says...

Akis Temperidis



Das Extreme Forest ist unsere Antwort auf die vielen Anfragen nach einem unauffälligem Dachzelt:
Ornithologen, Jäger, Naturbeobachter etc.

Die Grundkonzeption des Extreme wurde beibehalten und um einige Ausstattungen erweitert: Die grüne Schalenfarbe, der Farbton der Stoffe und die Innenausstattung sind in Hinblick auf Unauffälligkeit und Geräuscharmum ausgewählt worden.



GENEROUS EXTREME



Die große in der Schale eingebaute Ladefläche sowie die mitgelieferten einstellbaren Traversen ermöglichen sperrige Gegenstände (Kanister, Brennholz, verschiedene Werkzeuge u.s.w.) bis ca. 25kg aufzunehmen.



FASSUNGSVERMÖGEN
DER SCHALE

MAX 25 kg

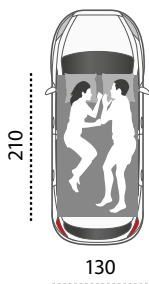

SMALL

Maggiolina Extreme
Small:
MBS/05

Das exklusive Modell
mit integriertem
Gepäckträger ist
für 2 Erwachsene
geeignet.

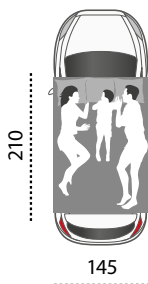

MEDIUM

Maggiolina Extreme
Medium:
MBS/06

Das exklusive Modell
mit integriertem
Gepäckträger ist für
2 Erwachsene
+ 1 Kind geeignet.



THE ORIGINAL
TRADE MARK N. 014537451

5
YEARS
WARRANTY

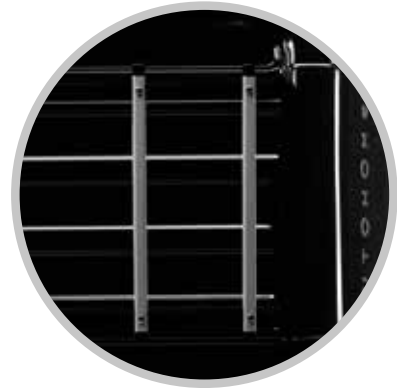

Verstellbare Stangen



BLACK STORM

Schwarze Schalen | Carbon Stoff



Überprüfe die maximale Kapazität im Fahrzeugheft.



**FASSUNGSVERMÖGEN
IM INNENRAUM
DER HARTSCHALEN**
Small ca. 203 l
Medium ca. 228 l



AIRY TEXTILE

CARBON

Gehen, egal wohin, lass alles und geh auf eine neue Reise!
Es gibt Bilder, die wir für die Ewigkeit fixieren möchten.
Instanzen, die mit unseren Gedanken und Erwartungen übereinstimmen.
Maggiolina wird immer da sein, ein unentbehrlicher Begleiter begrüßt uns und teilt unsere Idee zu reisen!

Massimo und Monica | Sand Lovers

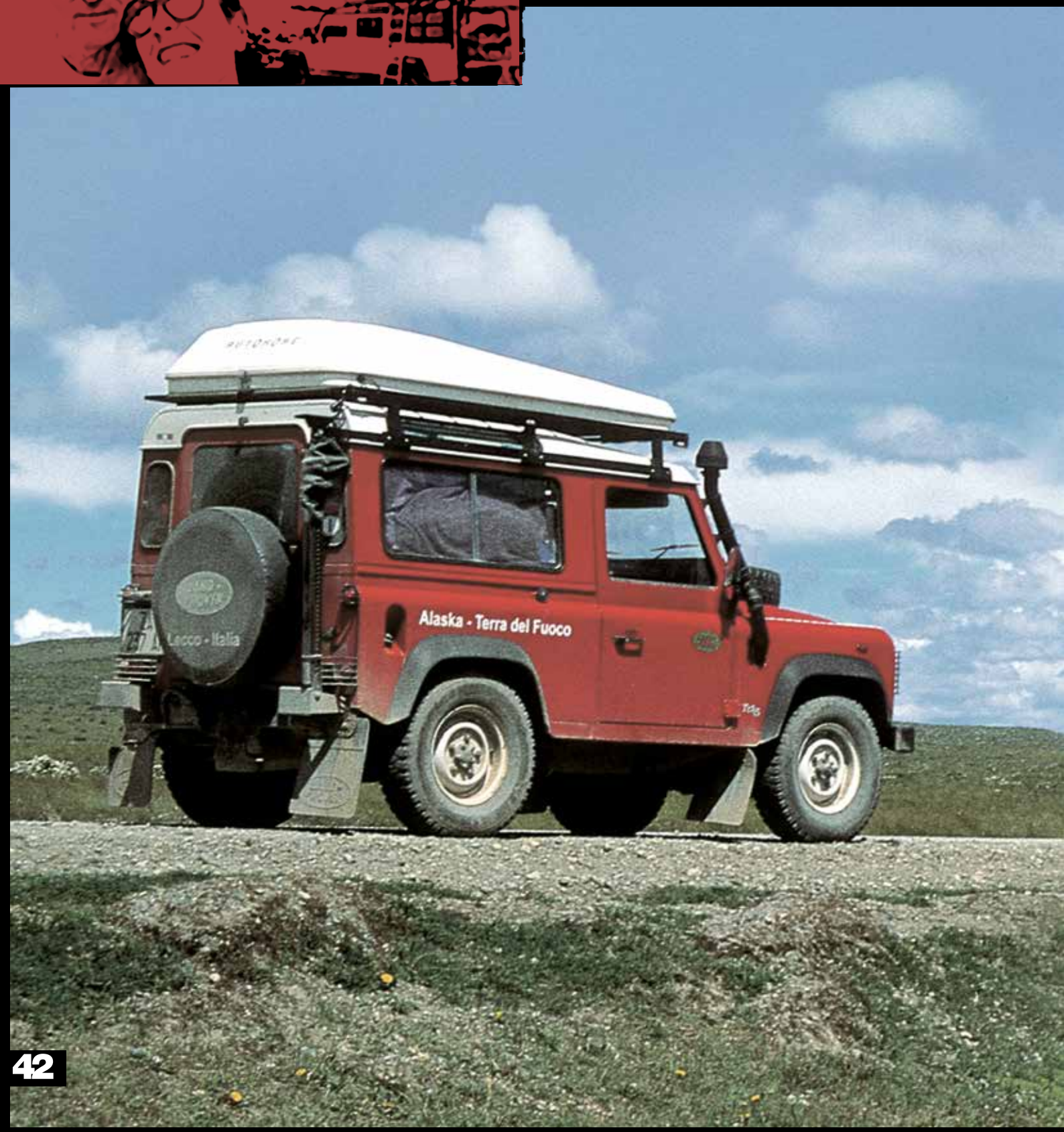



MAGGIOLINA®

GRAND TOUR 360

Für diejenigen, die auch im Zelt nicht auf eine Panoramaaussicht verzichten wollen, gibt es jetzt das Maggiolina Grand Tour 360.

Zu den ursprünglichen zwei Türen und Fenstern kommen nun vier zusätzliche Fenster an den Ecken dazu, die den Panoramablick erhöhen. Mit insgesamt acht hellen Öffnungen, ermöglicht das Grand Tour 360 den direkten Kontakt mit der Natur.

Das innovative "black edition" Fiberglas-Moskitonetz ist sehr dicht und verdunkelnd. Darüber hinaus schützt es dich vor neugierigen Blicken und gewährleistet eine erforderliche Privatsphäre.

Ein High-Tech-Zelt, an dem die besten Materialien, wie das AIRTEX®-Gewebe verwendet wurden: Zugleich absolut wasserdicht - es stoßt den Wasserdampf aus dem Zelt hinaus und garantiert uneingeschränkten Wetterschutz. Jede Tür oder jedes Fenster kann für maximalen Komfort teilweise oder vollständig abgedunkelt werden, um das externe Licht zu stoppen.

360
PANORAMIC VIEW

Ludwig Schmid

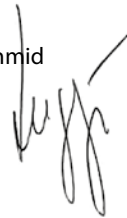



DAS ZELT

OHNE KOMPROMISSE

„Ich habe immer von den „wilden“ Ferien geträumt. Es spielt keine Rolle, ob es sich um große Expeditionen oder kleine Abenteuer handelt, aber ich kann sagen, dass Autohome® mein Ziel vollständig erreicht hat. Mit Maggiolina+ ist jede Gelegenheit gut, um in aller Freiheit zu reisen.“

Moreno Giovannini



INFINITY LANDSCAPE



Das Modell zeichnet sich durch die 6 Fenster und die 2 Türen, die durch ein umlaufendes Moskitonetz geschützt sind, aus. Durch alle 8 Öffnungen gewährt sich ein Panoramablick.

360
PANORAMIC VIEW



Mit dem dunklen Moskitonetz sieht man von drinnen nach draußen, aber von außen nicht nach innen.

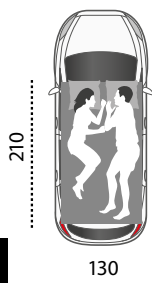

SMALL

Maggiolina Grand Tour 360
Small:
M360/15 - M360BS/15

Das Raumwunder.
Für 2 Erwachsene
geeignet.

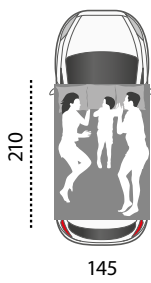

MEDIUM

Maggiolina Grand Tour 360
Medium:
M360/16 - M360BS/16

Das Raumwunder.
Für 2 Erwachsene
+ 1 Kind geeignet.



LARGE

Maggiolina Grand Tour 360
Large:
M360/17 - M360BS/17

Das Raumwunder.
Für 2 Erwachsene
+ 2 Kinder geeignet.

THE ORIGINAL
TRADE MARK N. 014537451

5
YEARS
WARRANTY

KURBEL-
ÖFFNUNG



HIGH CAPACITY



BLACK STORM

Schwarze Schalen | Carbon Stoff



TOP
AIRTEX®
TEXTILE

CARBON

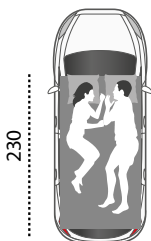

X-LONG

Auf Anfrage sind Maggiolina Grand Tour 360 in den Größen Small, Medium und Large in der längeren Ausführung erhältlich: L= 230 cm



FASSUNGSVERMÖGEN IM INNENRAUM DER HARTSCHALEN

Small ca. 344
Medium ca. 378 l
Large ca. 461 l





DAS FIRMAMENT IM ZELT

NEW

Autohome präsentiert die Kreation einer Schale neuer Generation: AIR-SKY.

Die Schale ist mit einem Panoramafenster am Dach ausgestattet, das einen doppelten Nutzen bietet: zum Einen die wunderbare Aussicht auf den Sternenhimmel, während Sie gemütlich in Ihrem Zelt liegen und zum Anderen die durch den Kamineffekt der Öffnung erreichte Antikondensation.

Das obere Fenster (Größe 70 x 60 cm) ist perfekt in das Design der Schale integriert und kann hochgeklappt werden. So entsteht einen Spalt, welcher eine vollständige 90° Öffnung bietet, damit eine Person im Zelt stehen und sich aus der Öffnung lehnen kann.

Darüber hinaus ermöglichen die Seitenwände einen Panoramablick ins Freie, um die Natur in allen Richtungen voll zu genießen.

AIR-SKY 360 ist das Spitzenmodell, das einen großzügigen Innenraum und geschützte Luftigkeit bietet.



Auf meine Reisen war schon immer mein Air-Sky 360 Zelt, von dem ich den Sternenhimmel, atemberaubende Ausblicke und einzigartige Sonnenuntergänge bewunderte, mein Begleiter.

Für diejenigen, die wie ich das 360-Grad-Abenteuer lieben, gibt es keine bessere Alternative!



STARS VIEW



WÄNDE MIT 360-GRAD-BLICK

Das Dachzelt Modell zeichnet sich durch 6 Fenster und 2 Eingänge aus. Insgesamt 8 helle, anpassbare Öffnungen, geschützt durch einen innovativen, sehr dicken und dunklen Moskitonetz, der vor Insekten und neugierigen Blicken für mehr Privatsphäre sorgt.

360°
PANORAMIC VIEW



Air-Sky 360: "drinnen kann man nach draußen sehen, draußen kann man nicht nach drinnen sehen".

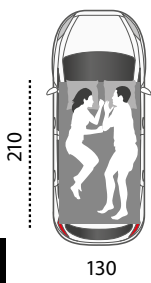

SMALL

Maggiolina
Air-Sky 360 Small:
AS360/01 - AS360BS/01

Das Raumwunder.
Für 2 Erwachsene
geeignet.

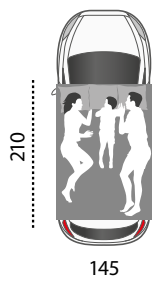

MEDIUM

Maggiolina
Air-Sky 360 Medium:
AS360/02 - AS360BS/02

Das Raumwunder.
Für 2 Erwachsene
+ 1 Kind geeignet.



LARGE

Maggiolina
Air-Sky 360 Large:
AS360/03 - AS360BS/03

Das Raumwunder.
Für 2 Erwachsene
+ 2 Kinder geeignet.



DACHFENSTER

BUS LUXURY mit 70x60 cm Aluminiumrahmen ermöglicht Teilöffnungen (Antikondensation oder Umluft) und 90°-Öffnungen zum Hinausgehen und Herausschauen aus dem Fenster. Moskitonetz und Verdunklungsrollo sind inklusive.



BLACK STORM

Schwarze Schalen | Carbon Stoff



**TOP AIRTEX®
TEXTILE**

CARBON

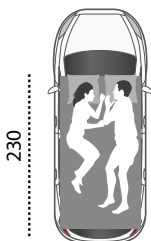

X-LONG

Auf Anfrage sind Maggiolina Grand Tour 360 in den Größen Small und Medium in der längeren Ausführung erhältlich: L= 230 cm



**FASSUNGSVERMÖGEN
IM INNENRAUM
DER HARTSCHALEN**

Small ca. 344
Medium ca. 378 l
Large ca. 461 l





"LUGGI"

Ludwig Schmid ist einer der besten Offroad-Spezialisten in Süddeutschland, wenn es um AUTOHOME® Autodachzelte, Outdoor-Zubehör, z.B. Markisen und den Umbau von Reise-, Jagd- oder Abenteuer-Fahrzeugen geht. Zudem auch Hersteller für Suzuki Serienfertigungen und Sonderlösungen.

Ebenso verfügt er auch über eine breite und qualifizierte Erfahrung, dank seiner Arbeit als ehemaliger Mechaniker bei der Rallye Dakar und als Teil des DTM-Audi-Teams, ADAC GT-Serie. Hier hatte ihn auch das Offroad- und Reisefieber endgültig gepackt. Als KFZ-Meister in einer der renommiertesten Autohäuser Süddeutschlands, einer Werkstatt mit über 40 Jahren Offroad-Erfahrung, hat er die Inspiration um seine Ideen umzusetzen.

PASSION MAKES ALL THE DIFFERENCE

Die Leidenschaft für die Offroad-Welt entwickelte er schon früh als Kind über seinen Vater: **"Ich war schon immer fasziniert von Offroad, vom Geist der Freiheit, vom Kontakt mit der einzigartigen Natur. Gleichzeitig ist dies eine Welt, in der Technik unerlässlich ist und Präzision und Rationalität erforderlich sind. Dies ist der Grund, warum ich es geschafft habe, meine Leidenschaft zu meiner Arbeit zu machen. Ich liebe es, keine Barriere zwischen Hobby und beruflicher Tätigkeit zu haben"**, so Ludwig.

Es ist kein Zufall, dass seine Lieblingshobbys neben dem Offroad-Sport das Angeln, die Jagd, Skifahren, Ice Hockey und Autodachzelte sind. Ludwig ist gern draußen aktiv und am liebsten auf Reisen unterwegs mit seinem Auto inkl. AUTOHOME® Autodachzelt. **"Hitting the road"** macht ihn glücklich und erweitert seinen Horizont. So kommt er auch auf die besten Ideen, um diese anschließend professionell umzusetzen!



LUDWIG SCHMID

AUS MÜNCHEN

INTUITION MIT VIEL KREATIVITÄT UND AUSDAUER

Luggi macht viele Reisen, hauptsächlich mit seinem AUTOHOME® Autodachzelt durch ganz Europa, zu jeder Jahreszeit! Sein Zelt war schon immer eines von AUTOHOME®. Am liebsten ist er im Norden unterwegs. Aufgrund der schlechten Wetterverhältnisse kam er auf die Idee das AUTOHOME® Maggiolina-Zelt zu optimieren. Mit seiner Intuition verbunden mit viel Kreativität und Ausdauer wurde das neue **AUTOHOME® Maggiolina Grand Tour 360 mit Panoramablick** und das eigene **WILD LAND DRIVERS Extreme** geschaffen.

Das Zelt ist im Basisprojekt so konzipiert, dass es in erster Linie im Innenraum viel Platz und Freiheit bietet, sowie maximale Sicht nach außen. Die Fenster lassen sich an jeder Seite von Innen öffnen und bietet somit auch einen 360° Rundumblick und ermöglicht somit den direkten Kontakt mit der Natur. Darüber hinaus ist es sehr solide und stabil, sodass es während der Reise zusätzlich auch als Stauraum verwendet werden kann. Oberhalb des Daches bietet es

auch zusätzliche Befestigungs- und Transportmöglichkeiten an, z.B. für eine selbstentwickelte Solarpanel-Halterung. Auf Wunsch auch seitlich am Fahrzeug mit eigens entwickelter und angefertigter WILD LAND DRIVERS Sonnen- und Wetterschutz Markise.

Dank seiner Ratschläge, erweitert und entwickelt in seiner Produktionsabteilung, wurden die Eigenschaften von vielen AUTOHOME® Dachzelten bzw. Typen entwickelt und hervorgehoben.

Ein weiterer Punkt dem Luggi sehr wichtig war, egal ob Reisen im Süden oder Norden, ist die Notwendigkeit eines maximalen Schutzes vor Insekten. Das innovative „black edition“ Fiberglas-Mosiktonetz ist sehr dicht und verdunkelnd und bietet eine gute Sicht nach außen. Zudem schützt es vor neugierigen Blicken und bietet einen guten Luftdurchzug. Die Atmungsaktivität der hochwertigen Stoffe ist auf das AIRTEX®-Gewebe an den Seitenwänden zurückzuführen: wasserdicht und dennoch wasserdampf-abweisend außerhalb des Zeltes. Außerdem wertschätzt Luggi die Genauigkeit und Qualität von AUTOHOME® Dachzelten – handgemacht, durchdacht und hochwertig.



AIRTOP®
CLASSIC

AIRTOP®
360

AIRTOP®
PLUS

DAS AUTOMATIK-

MAGGIOLINA

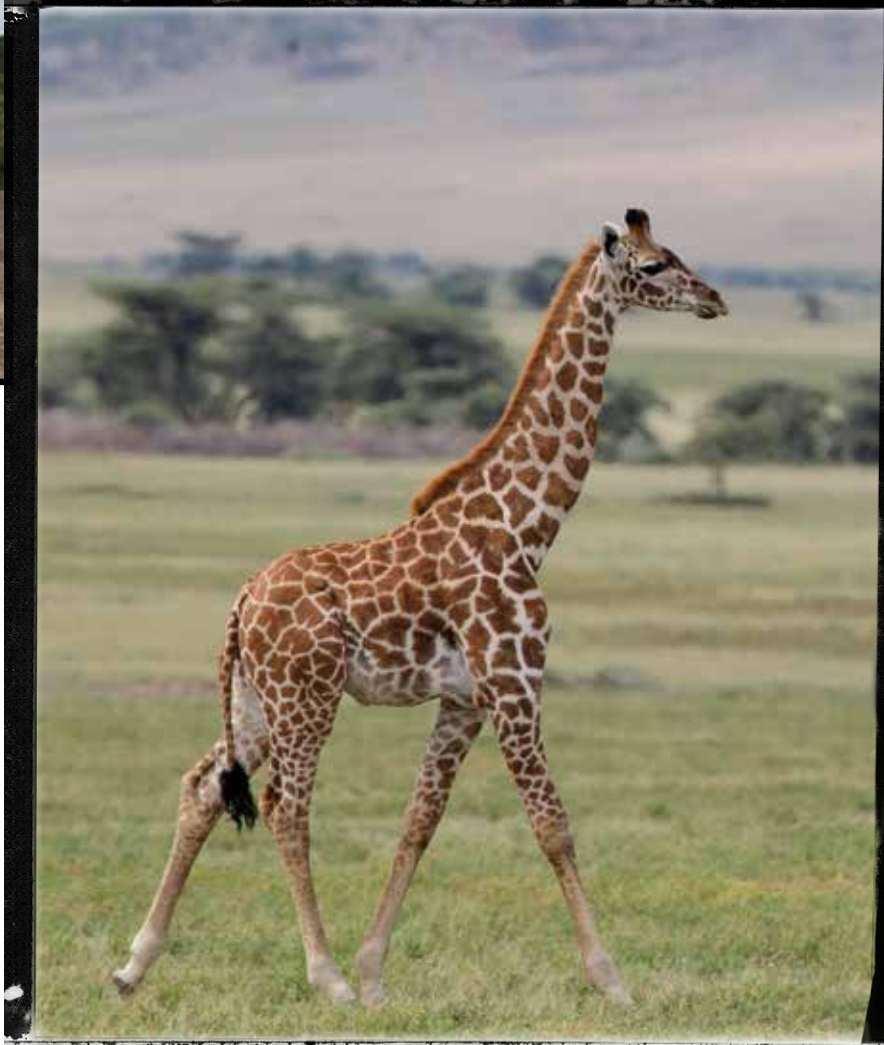

Eine neue Schale und eine neue Öffnungstechnik: Aus der Kombination von Maggiolina-Design und Columbus-Gasfedersystem ist AirTop entstanden, das erste Schalenzelt, das komfortable Bewohnbarkeit sowie blitzschnelles Öffnen und Schließen vereint. Der dritte Eingang an der Schmalseite erlaubt auch das Ein- und Aussteigen über die Hecktür – Ein großer Vorteil z.B. bei Geländewagen. AirTop weist alle Stärken der herkömmlichen Maggiolina-Serie auf, aber mit unvergleichlicher Handlichkeit: Drei Verschlüsse öffnen und das Zelt entfaltet sich in Sekunden.

Mit AirTop wird selbst die Expedition zur Bequemreise.

Fotograf seit mehr als zwanzig Jahren - beschäftigt sich mit beziehungsweise begeistert sich für Naturbilder. Mit seinen Bildern hat er international mehr als 180 Preise erhalten. Er hat Wettbewerbe in Argentinien, Österreich, Belgien, Kanada, China, Kroatien, Deutschland, Großbritannien, Indien, Indonesien, Holland, Republik San Marino, Schottland, Singapur, USA und Vietnam gewonnen. Besonders erwähnenswert ist der Grand Prix am Trierenberg Austrian Super Circuit, der wichtigste Wettbewerb weltweit.

Pierluigi Rizzato | Wildlife Photographer

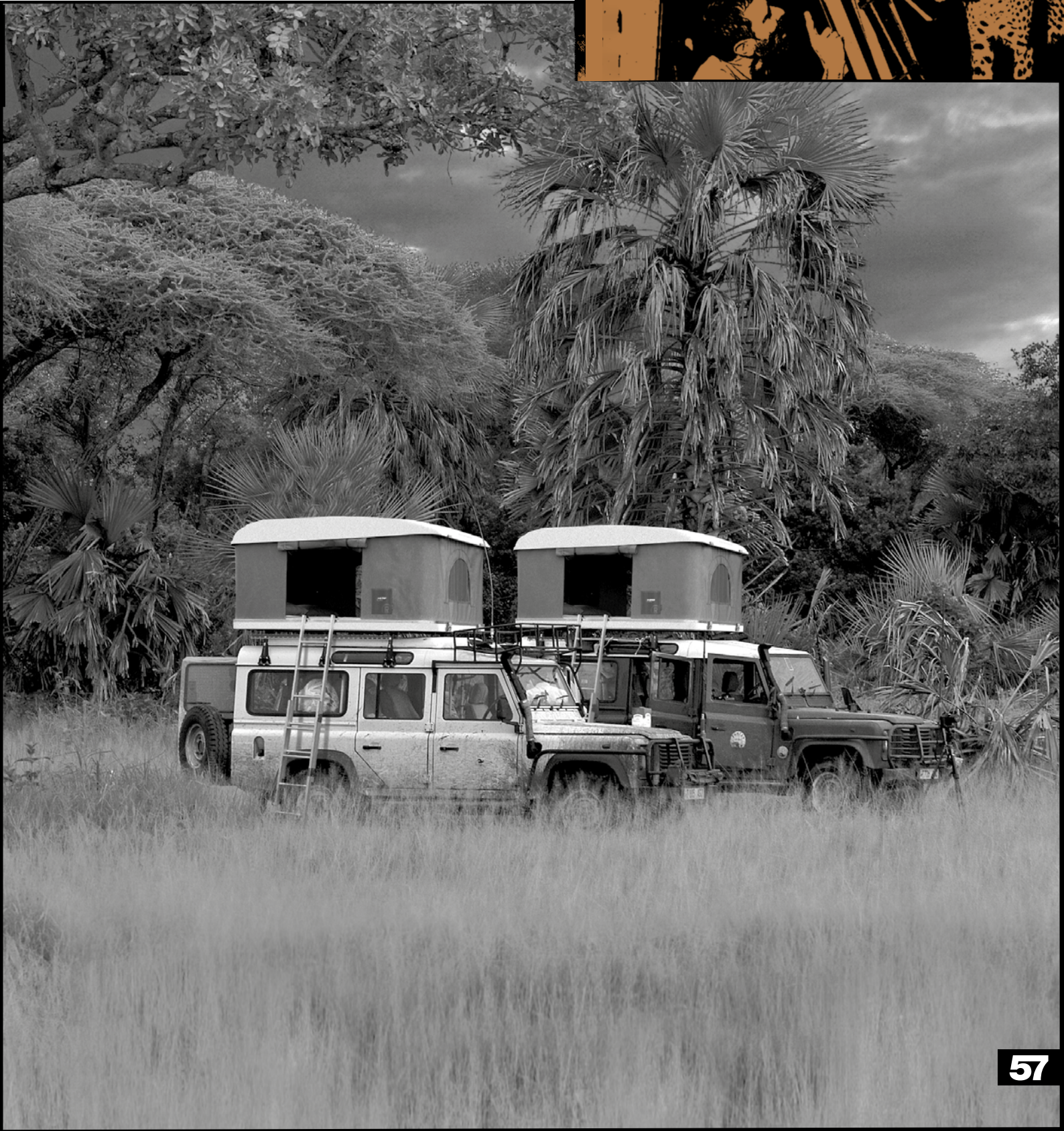

QUICK OPEN

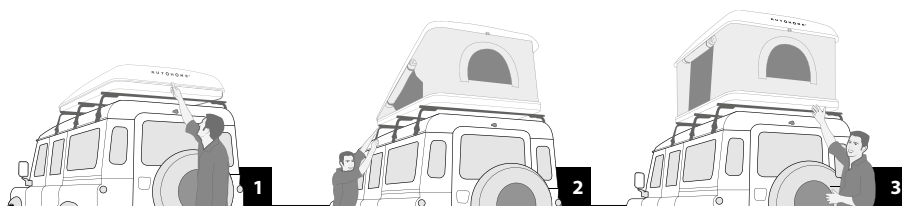

VOLLAUTOMATISCHES ÖFFNEN DES DACHZELTES

Nach dem Herausziehen der Befestigungslaschen (eine hinten, zwei vorne) öffnen die 4 Gasfedern das AirTop automatisch. Nach dem Herausziehen der Befestigungslaschen (eine hinten, zwei vorne) öffnen die 4 Gasfedern das AirTop automatisch (nicht kommerziell). Das System ist perfekt auf den Zweck konzipiert, die komplette Öffnung bestimmt, ohne zusätzliche Manöver zu machen, um die Federn oder den Zelt in Spannung zu bringen. **Standardmäßig 2 Türen und 2 Fenster.**

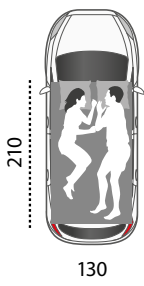

SMALL

AirTop:
ATG/01 - Gray

Für 2 Erwachsene
geeignet.

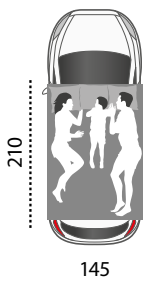

MEDIUM

AirTop:
ATG/02 - Gray

Für 2 Erwachsene
+ 1 Kind geeignet.



LARGE

AirTop:
ATG/03 - Gray

Für 2 Erwachsene
+ 2 Kinder geeignet.

THE ORIGINAL
TRADE MARK N. 014537427

5
YEARS
WARRANTY

AUTOMATISCHE
ÖFFNUNG



**TOP
AIRTEX®
TEXTILE**



GRAY



**FASSUNGSVERMÖGEN
IM INNENRAUM
DER HARTSCHALEN**

Small ca. 271 l
Medium ca. 305 l
Large ca. 340 l



WINDSTOP

Ein exklusives Autohome®,
das bei starkem Wind
den unverzichtbaren
Unterschied macht.



DAS PANORAMA



Mit Vier neuen zusätzlichen Fenstern an den Seiten. Insgesamt 8 Öffnungen fürs Sonnenlicht und den Kontakt mit der Natur.

Airtop 360 bietet eine Panorama-Rundumsicht geschützt durch den innovativen "black edition" High-Tech Fliegengitter. Die Airtop 360 Serie ist sehr dicht und verdunkelnd, sodass die Privatsphäre vor Insekten und neugierigen Blicken geschützt wird.

Ein raffiniertes Dachzelt mit komfortabler Matratze und dazu passenden Kissen.

Das Top Airtex®-Gewebe hält Feuchtigkeit ab und verhindert Kondensation, was Komfort und guten Schlaf garantiert.

Ideal für heiße Klimazonen, mit der gleichen Witterungsbeständigkeit wie die anderen Zelte der Airtop-Serie, ist es eines der beliebtesten Zelte von Autohome®.

Airtop 360: "von drinnen kann man nach draußen sehen, von draußen kann man nicht nach drinnen sehen".

"Es gibt Menschen die keine Initiative ergreifen, um etwas an ihrer Situation zu ändern; sie sind in ihrem Sicherheitsdenken gefangen, im Konformismus und in den Traditionen, mit denen sie ihr Gewissen beruhigen: In Wahrheit ist eine sichere Zukunft das Grab der Abenteuerlust der Menschen. Der Lebensgeist ist die Leidenschaft für das Abenteuer. Neue Erfahrungen schenken uns Lebensfreude, ein ständig wechselnder Horizont, jeden Tag unter einem neuen Himmel zu verbringen, ist eine der größten Freuden die uns geschenkt werden ... und genau aus diesem Grund ist mein Zelt mein Heim."

Vanni Oddera



AIRTOP®
360

NEW SKYLINE



Das Modell zeichnet sich durch die **6 Fenster** und die **2 Türen**, die durch ein umlaufendes Moskitonetz geschützt sind, aus. Durch alle **8 Öffnungen** gewährt sich ein Panoramablick.

360
PANORAMIC VIEW



Mit dem dunklen Moskitonetz sieht man von drinnen nach draußen, aber von außen nicht nach innen.

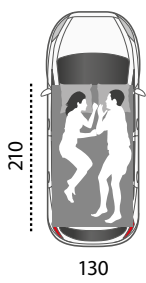

SMALL

AirTop 360:
AT360/01 - Carbon
AT360BS/01 - Black Storm

Für 2 Erwachsene geeignet.

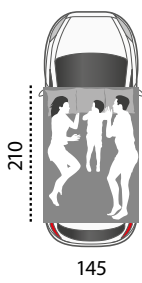

MEDIUM

AirTop 360:
AT360/02 - Carbon
AT360BS/02 - Black Storm

Für 2 Erwachsene + 1 Kind geeignet.



LARGE

AirTop 360:
AT360/03 - Carbon
AT360BS/03 - Black Storm

Für 2 Erwachsene + 2 Kinder geeignet.

THE ORIGINAL
TRADE MARK N. 014537427

5
YEARS
WARRANTY

↑ ↓
AUTOMATISCHE
ÖFFNUNG

HIGH CAPACITY



BLACK STORM

Schwarze Schalen | Carbon Stoff

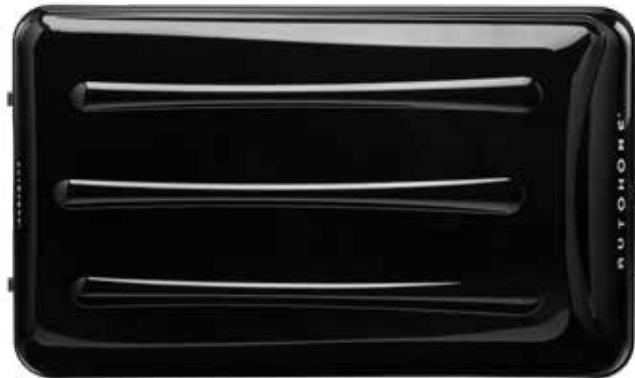

TOP
AIRTEX®
TEXTILE

CARBON



**FASSUNGSVERMÖGEN
IM INNENRAUM
DER HARTSCHALEN**

Small ca. 271 l
Medium ca. 305 l
Large ca. 340 l



WINDSTOP

Ein exklusives Autohome®,
das bei starkem Wind
den unverzichtbaren
Unterschied macht.



AIRTOP® PLUS

Die Airtop Plus-Serie verwendet die Stoffe von AIRTEX® mit 4 Öffnungen. Für diejenigen die sich beim Ausruhen das Gefühl der Freie wünschen, auch wenn man sich im Dachzelt aufhält. Grosse Öffnungen und Fenster auf jeder Seite, geschützt durch hervorragende Fliegengitter aus Faser, sorgen für einen weiten Blick auf die Landschaft. Ein perfekt von außen geschütztes Zelt, das sich innerhalb eines Augenblicks in ein Panorama-Bett verwandelt.

Die 4 komfortablen Türen und breiteren Fenster der Serie erfüllen das Vergnügen der Entspannung im Freien und respektieren die Privatsphäre. Die Besonderheiten sind tadellos, wie es sich für die Bestseller gehört.

Schalen mit raffiniertem Design, die viel Bewohnbarkeit bieten, Gewebe von hoher Wasserdichtigkeit mit einer ausgezeichneten Geschwindigkeit der Wärmeübertragung nach aussen und all die Bequemlichkeit des sofortigen Öffnens mit Gasfedern.

Airtop Plus: Entspannung im Freien unter Wahrung der Privatsphäre und des guten Geschmacks.

OUTDOOR RELAX



SMALL
Airtop Plus Small:
ATPG/01 - Gray
ATPBS/01 - Black Storm

Für 2 Erwachsene geeignet.

MEDIUM
Airtop Plus Medium:
ATPG/02 - Gray
ATPBS/02 - Black Storm

Für 2 Erwachsene + 1 Kind geeignet.

LARGE
Airtop Plus Large:
ATPG/03 - Gray
ATPBS/03 - Black Storm

Für 2 Erwachsene + 2 Kinder geeignet.



THE ORIGINAL
TRADE MARK N. 014537427

5
YEARS
WARRANTY



BLACK STORM

Schwarze Schalen | Carbon Stoff



**TOP
AIRTEX®
TEXTILE**

GRAY

CARBON

**FASSUNGSVERMÖGEN
IM INNENRAUM
DER HARTSCHALEN**

Small ca. 271 l
Medium ca. 305 l
Large ca. 340 l



WINDSTOP

Ein exklusives Autohome®,
das bei starkem Wind
den unverzichtbaren
Unterschied macht.





THE OFFICIAL ROOF TENT FOR



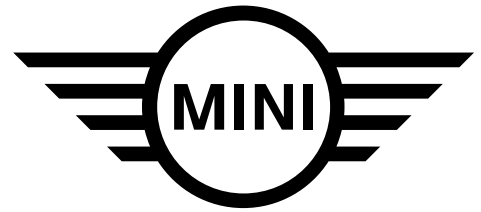

DIE ERFOLGREICHE KOMBINATION

Nach langer und harter Arbeit entstand die exklusive Edition des Airtop-Modells für den neuen MINI Countryman.

Zusammenarbeit zweier ikonischer Marken mit großer Geschichte bei der Vorstellung des neuen MINI Countryman.

Die Qualität der Autohome®-Produktion trägt die von MINI gewählten Farben, die perfekt zum kernigen und raffinierten Look des MINI Countryman passen.

Zwei Individualisierungen, die in Zusammenarbeit mit dem MINI Design Team entwickelt wurden, um den Abenteuergeist des MINI Countryman Cooper und des MINI Countryman Cooper S hervorzuheben.



MINI COUNTRYMAN





AUTOHOME®



ORIGINAL AUTOHOME® ROOF TENT FOR MINI COUNTRYMAN

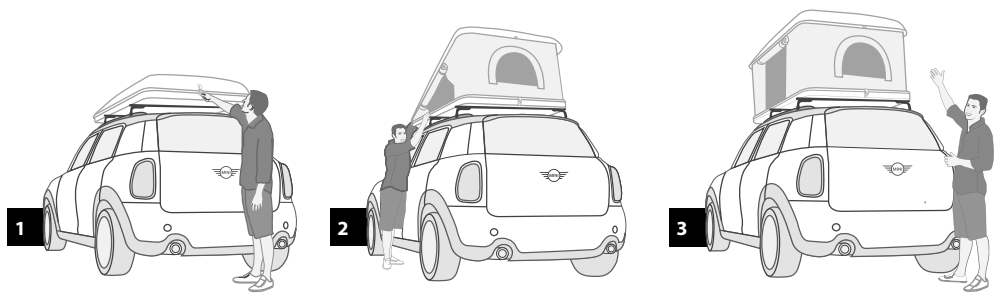

Vollautomatisches Öffnen des Dachzeltes

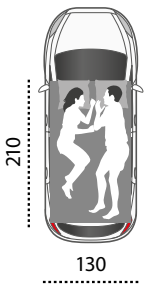

SMALL
ATEG/01- Gray
ATEB/01- Black Storm
Autohome® roof tent for MINI Countryman
Für 2 Erwachsene geeignet.



FIBERGLASS ADVANTAGES

- Maßbeständigkeit
- Einfache Reparatur
- Wärmedämmung
- Hitzeabweisend $\pm 5^{\circ}\text{C}$
- Langlebig
- Mechanische Festigkeit
- Stoßfest



WICHTIGE INFORMATIONEN:
ZUR ZEIT IST DAS AUTOHAUSDACHZELT ROOF TENT FOR MINI COUNTRYMAN
NICHT FÜR DEN AMERIKANISCHEN UND KANADISCHEN MARKT VERFÜGBAR.

THE ORIGINAL
TRADE MARK N. 886239

5
YEARS
WARRANTY

AUTOMATISCHE
ÖFFNUNG





AL

**FASSUNGSVERMÖGEN
IM INNENRAUM
DER HARTSCHALEN**
Small ca. 271 l

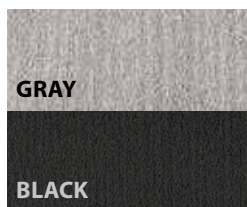
EXCLUSIVE TEXTILE ATLANTIC



-  Wasserdicht und langlebig
-  Farbecht
-  Reiß- und schimmelfest
-  Temperaturbeständig

-  Es kann auch im nassen Zustand gefaltet werden
-  Robust, isolierend, abdunkelnd
-  Sehr einfache Pflege.

WINDSTOP







WE ARE ALL AMERICANS

TECHNICAL 1

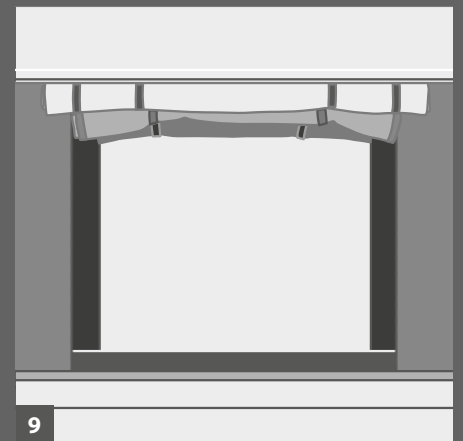
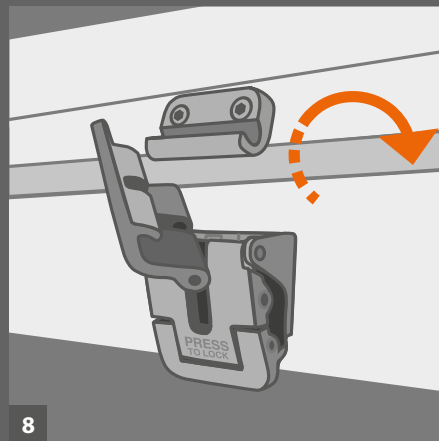
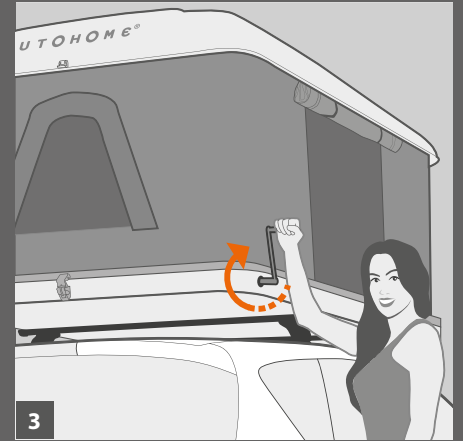
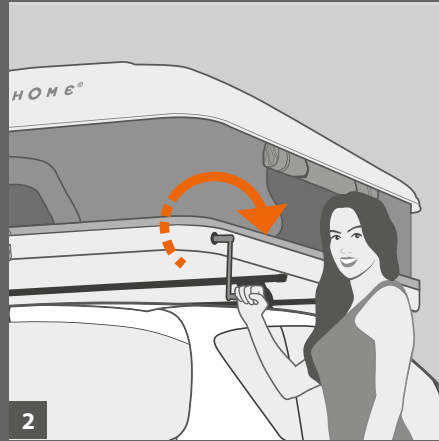
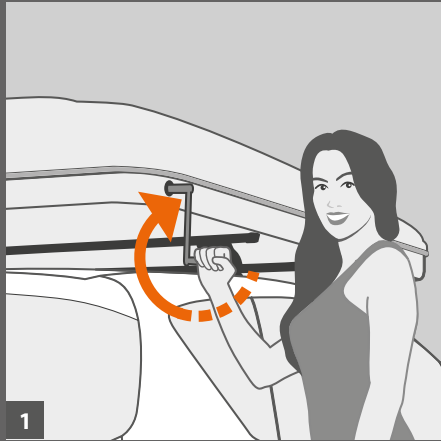

MAGGIOLINA®: ÜBERBLICK ÜBER DIE ANGEBOTSPALETTE

Die von Autohome® entworfene, meist verbreitete und vielfältigste Dachzeltpalette verfügt über 6 Kategorien Schalenzelte:

AIRLANDER
AIRLANDER PLUS
AIRLANDER PLUS 360 XL
GRAND TOUR 360
EXTREME
CARBON FIBER

Die Modelle unterscheiden sich durch die Innenkapazität ihrer Schalen und die Serienausstattung sowie durch 2 verschiedene Öffnungsarten: mit Kurbel bei den meisten Ausführungen und mit Gasfeder – bei dem spezifischen AirTop-Modell. Varianten gibt es auch im Material der Schalen: allgemein Glasfaser und für Sonderserien Kohlenstofffaser.

[DESIGN PATENT]

AIRLANDER

Klassische Modelle mit elegantem, aerodynamische Design sind auch auf kleinen Pkws und auf Allradfahrzeugen (4x4) perfekt anbringbar. Das Öffnen erfolgt mittels Kurbel. Ihr Dachboden ist schalldicht und gut gedämmt, um Kondensat zu vermeiden. Die Ausstattung umfasst eine Matratze aus High-Density-Schaumstoff mit Baumwollbezug, 2,3 oder 4 Kopfkissen und eine verstellbare Leiter für ein Fahrzeug mittlerer Größe.

Im Folgenden sehen wir die Top-Funktionen, die dieses Falzelt zum besten Verbündeten für Ihre Outdoor-Abenteuer machen.

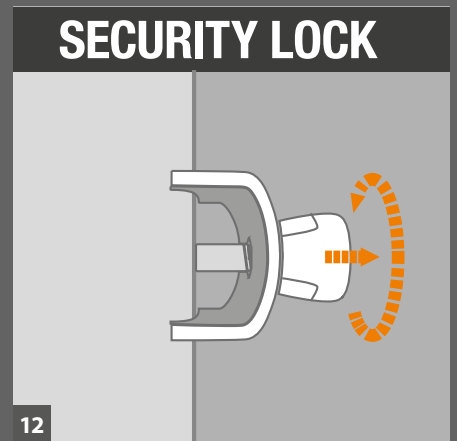
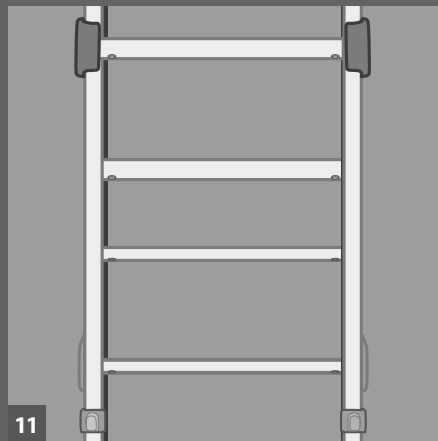
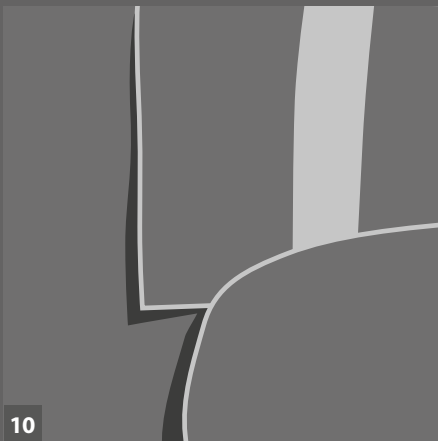
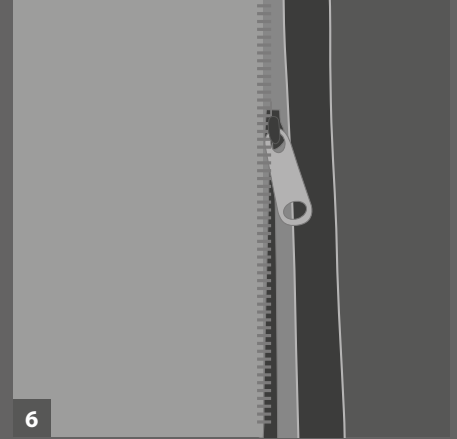
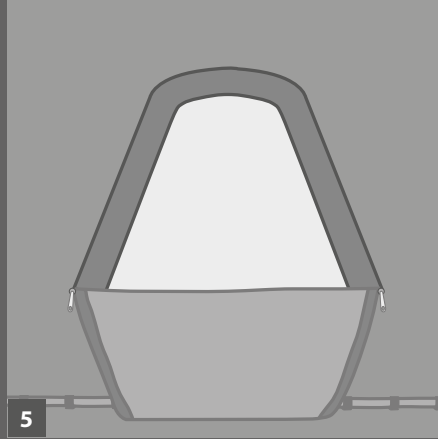
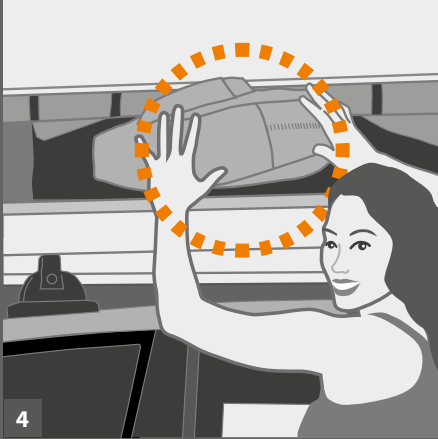

1 - Das Öffnen und Schließen geschieht augenblicklich, dank der praktischen Kurbel. Das Dachzelt wird mit der Kurbel in wenigen Augenblicken geöffnet.

2 - Die Zuverlässigkeit dieses Mechanismus ist legendär. Die Kurbel dreht 2 durch eine Kette verbundene Gewindespindeln mit 4 Muttern. Diese Muttern drücken die Hubstreben und damit das Dach nach oben. So kann selbst bei Sturm die notwendige Stoffspannung erzeugt werden*.

3 - Außerdem wirkt die Kurbel als Diebstahlschutz für das ganze Innengepäck: Taschen, Decken, Kosmetikkoffer sowie Wertgegenstände bleiben im Dachzelt geschützt (ohne Kurbel lassen sich die Schalen nur sehr zeitaufwändig öffnen).

4 - Die Grand Tour Modelle in den Ausführungen Small und Medium sind für die Montage eines zusätzlichen Dachträgers vorbereitet. Dadurch können auf die Oberschale z.B. Surfbretter geladen werden!

5 - Alle Modelle werden mit 2 Eingängen und 2 Fenstern hergestellt. Alle Öffnungen haben einen Reißverschluss und Moskitonetz.

6 - Das Moskitonetz wird mit 2 Reißverschlüssen geschlossen und kann geöffnet fixiert werden.

7 - Qualitäts Deckenlampe (18x5 cm) serienmäßig mit 3 leuchtstarken Led, mit drehbarem Reflektor, betrieben mit Batterien, welche leicht zu wechseln sind. Der Innenhimmel ist mit einer wärme- und geräuschkämmenden Polsterung ausgekleidet.

8 - Maggiolina verfügt über drei selbsteinstellbare Verschlüsse, um auch nach Jahren eine perfekte Verriegelung zu gewährleisten.

9 - Alle Zelte haben serienmäßig zwei Eingänge, so kann man die Eingangsrichtung auswählen und man hat eine bessere Lüftung.

10 - Ein Windschutzstreifen unter dem Eingang schützt vor Staub, Kälte und Luftzug.

11 - Die Aluminiumleiter ist sehr kompakt: Für den Transport wird sie zusammengeschoben und bei Bedarf auseinandergezogen und verriegelt. Sie ist einstellbar und kann somit Unebenheiten ausgleichen. Das Antirutschsystem ist serienmäßig.

12 - Der serienmäßige automatische Federhaken blockiert die Leiter wenn sie geöffnet ist. Dadurch wird die Rutschgefahr verhindert und die Leiter steht stabil und sicher auf jedem Boden.

**AIRLANDER PLUS
AIRLANDER PLUS 360 XL
GRAND TOUR 360
EXTREME
CARBON FIBER**

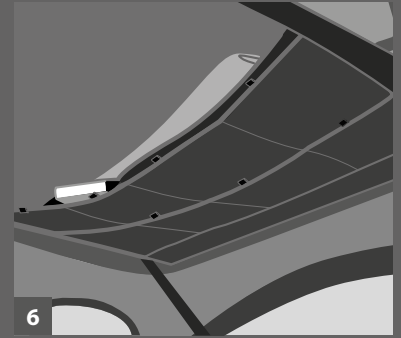
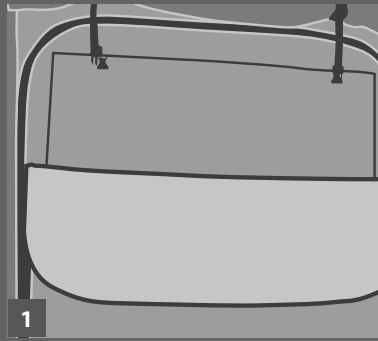

EXTREME

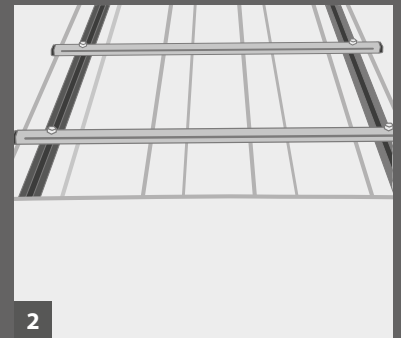
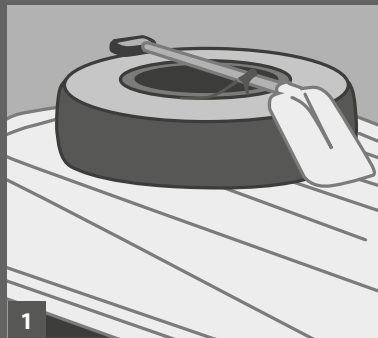

**AIRTOP
AIRTOP 360
AIRTOP PLUS**

Alle Versionen der Airtop-Serie haben eine automatische Öffnung.

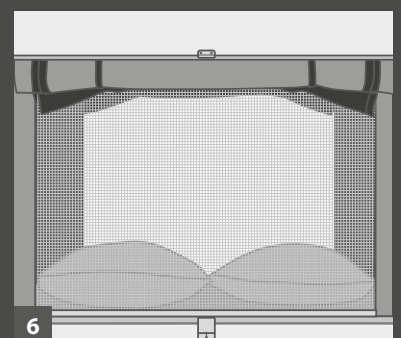
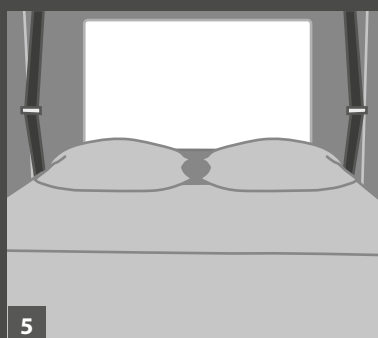
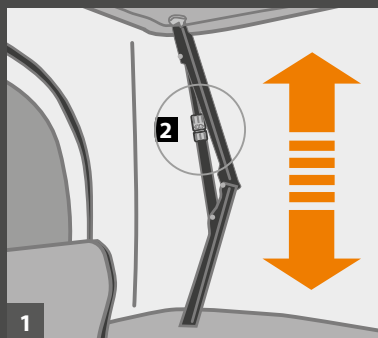



3



4

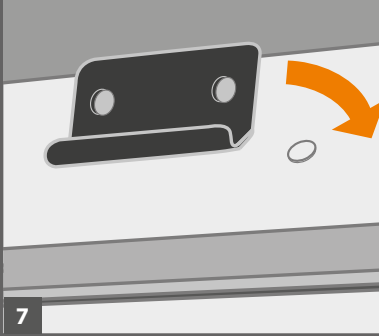

7



8



3

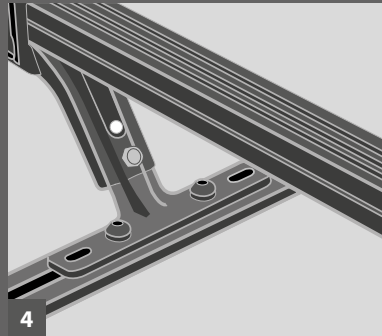

4

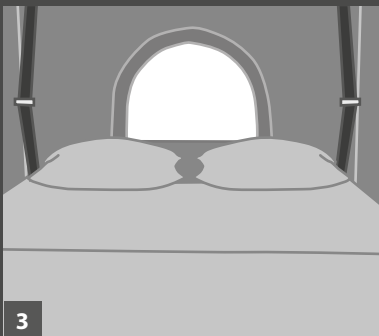

3

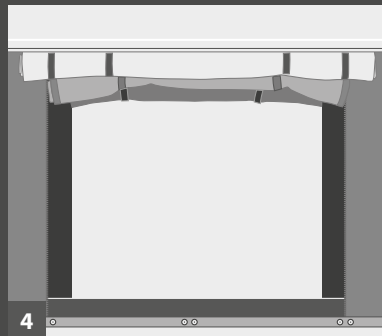

4

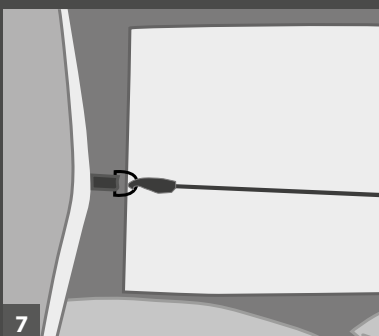

7

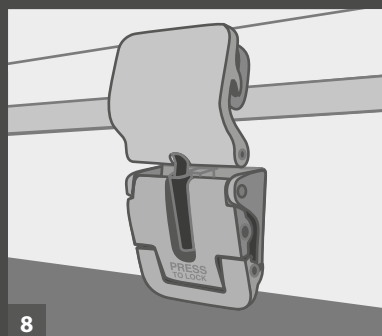

8

Spitzenausführungen der Palette, die im Vergleich zu den klassischen Modellen mit weiteren Feinverarbeitungen und Ausrüstungen versehen sind.

1 - 2 - 3 - An den Eingängen sind bogenförmige Reißverschlüsse angebracht. Diese ermöglichen auch eine teilweise Öffnung und schaffen Privatsphäre. Zusätzlich kann die Luft im Zeltinneren besser zirkulieren und die Bildung von Kondenswasser wird vermieden. Serienmäßig : 2 Fenster und 2 Eingänge, in Grand Tour 360 und Airlander Plus 360 X-Large Version 6 Fenster und 2 Eingänge.

4 - Beim Schließen erleichtern elastische Schnüre das Zusammenfallen des Stoffes im Zeltinneren.

5 - Tragetasche für die Leiter.

6 - Aufbewahrungsnetz: eine neue Lösung mit verschließbaren Taschen, welche an der Schale angebracht wird.

7 - 8 - Die Grand Tour 360 Modelle in den Small und Medium Ausführungen sind für die zusätzliche Montage eines Dachträgers vorbereitet. So können Sie Surfbrett, Kayak, Drachen usw. bequem transportieren.

1 - Die mit allen Top-Accessoires ausgestattete Serie der Palette zeichnet sich dadurch aus, dass die Möglichkeit zusätzlichen Beladens oben auf die Schalen besteht.

2 - 3 - 4 - Die mitgelieferten Grundträger sind verstellbar und können auf die zu transportierende Last eingestellt werden. Viele sperrige Ausrüstungen wie Campingtisch oder Stühle können jetzt auf dem Dach befestigt und mit hochgekurbelt werden. Dagegen bleiben Schlafsack, Matratzen, Kopfkissen, Decken im Inneren des Dachzeltes. Auf Anfrage können verschiedenartige und spezifische Halterungs-Bausätze an den in der Schale integrierten "C" - Führungen befestigt werden.

Eine neue, sehr geräumige Schale in unverkennbarem Look. Sie lässt sich mit 4 Gasfedern schnell öffnen. Das Anheben der Schale erfolgt in zwei Phasen, wofür die Betätigungsstellung zu wechseln ist. Ausstattung: das Beste der Palette.

1 - Serienausrüstung 4 Gasfedern zum automatischen Öffnen in 2 Phasen.

2 - WINDSTOP: für eine bessere Stabilität bei starkem Wind.

3 - 4 - Serienmäßig für das Modell Airtop Classic 2 Türen und 2 Fenster.

5 - 6 - erienmässig für das Modell Airtop Plus 4 Türen und 4 Fenster, die in die gleichen Türen integriert sind. Die bogenförmigen Reissverschlüsse an den Fenstern und der Trauf im Außenbereich bieten wirksame Ventilation und Schutz gegen Tropfwasser und Kondenswasserbildung. Das Modell Airtop 360 hat 6 Fenster und 2 Eingänge.

7 - Zur serienmäßigen Ausstattung gehören auch die elastischen Schnüre zum automatischen Zusammenfallen des Zeltstoffs.

8 - Einstellbar Verschlüsse.

TECHNICAL 2

QUALITÄT IST NIE ZUFÄLLIG, SIE IST IMMER DAS ERGEBNIS INTELLIGENTER ARBEIT.

JOHN RUSKIN

Sorgfältigste Konstruktion, beste Werkstoffe und hochwertigste Verarbeitung bilden die Grundlage für unsere Dachzelte, die nicht nur weltweit erfolgreich eingesetzt werden, sondern auch von einer herausragenden Langlebigkeit sind.

Polyester und Glasfaser werden, wie im Bootsbau üblich, verwendet: Maggiolina Dachschalen altern nicht, verformen sich nicht unter Hitzeeinwirkung, sind UV-beständig und farbstabil.

Hohe Stoßfestigkeit und eine vergleichsweise leicht zu reparierende Außenschale ermöglichen eine einfache Reparatur im Schadensfall (Schalen aus thermoplastisch geformtem Kunststoff wie ABS oder PE sind dagegen schwer zu reparieren).

Das Dach und die Basis bieten einen strapazierfähigen, leichten und gleichzeitig aussergewöhnlich isolierenden Schutz: ideal für Autodachzelte, die überall auf der Welt eingesetzt werden. Von der afrikanischen Savanne bis zu den Polarregionen.

ISOLIERTES DACH TESTED - UNI EN ISO

Das doppelte Dach der Autohome®-Zelte besteht aus einer Glasfaserschale und einem synergisch angepassten, mit einem speziellen, mit Laser gelöcherten, wabenartigen Paneel. Dieses exklusive "Struktursystem" bildet ein "Luftkissen", das der Bildung von Feuchtigkeit und Kondenswasser im Zelt rund um die Uhr und auf natürliche Weise entgegenwirkt.



Bei Gewitter zieht das Fiberglasdach **keine Blitze an**.

FUNKTIONSWEISE DES "ISOLIERTEN DACHS" VON AUTOHOME®

Das isolierte Dach beruht auf demselben Prinzip wie beispielsweise auch im Bauwesen verwendet wird und zwar zum Abdecken von Mansarden: das Unterdach wird von einem Luftkissen geschützt, das sich im Zwischenraum bildet. Dieser Bereich zur Verbindung zwischen innen und außen verleiht höhere Wärmeisolation und Schalldämmung, schützt vor Hitze, Kälte, Feuchtigkeit und Lärm. Das Resultat ist vor allem bei Regen ein ruhigeres und gesünderes Ambiente.

ANTI-CONDENSATION FOAM

Von besonderer Wichtigkeit auch das System "Anti-condensation foam", das den Zelthimmel verkleidet und bei Autohome® bevorzugt zum Einsatz kommt. Die Erfahrung lehrt, dass dieses Element im Outdoor im Zusammenhang mit Wohlbefinden im Zelt von großer Bedeutung ist.

MACHT ANDERE VORRICHTUNGEN UNNÖTIG

Bei dem so strukturierten und technologisch hochentwickelten Autohome® -Dach werden jene Vorrichtungen wie Entfeuchter, mehr oder weniger laute Ventilatoren und Solarspeicher unnötig, die in den meisten Fällen nur geringe Ergebnisse hervorbringen.

TOP ISOLATION AHS®

ACTIVE - HARD - SHELL

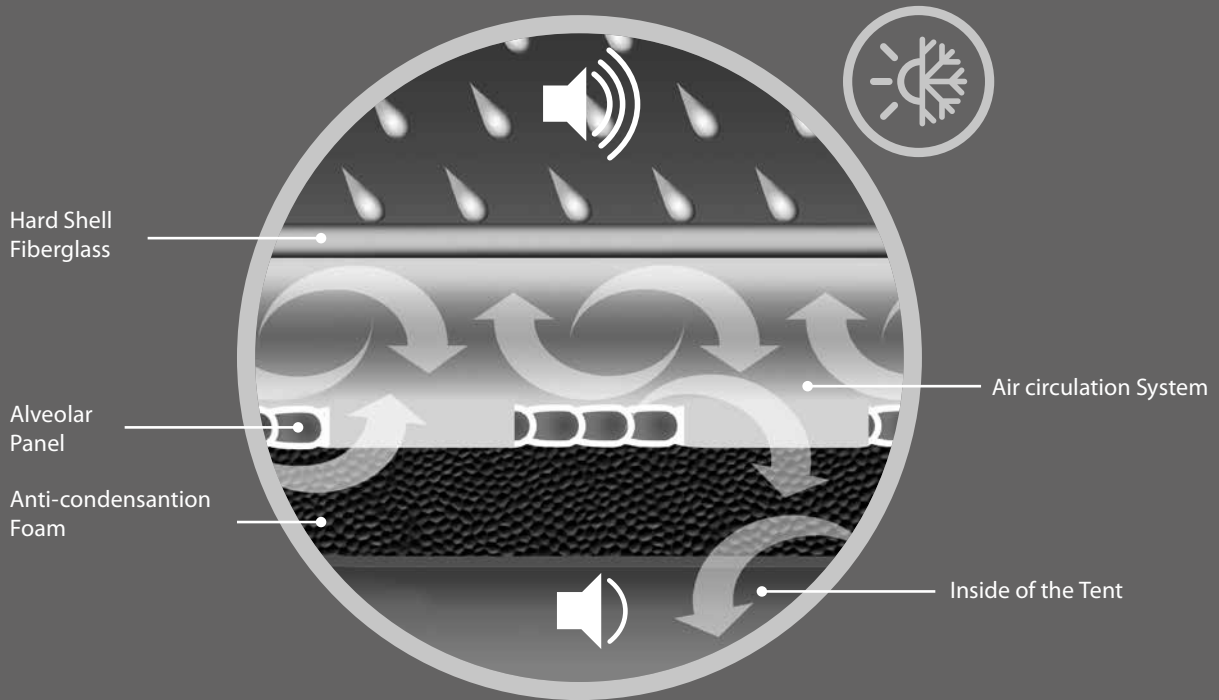

NEW MOSKITONETZE

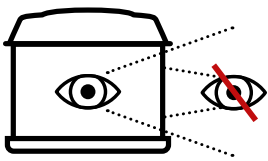

Das Moskitonetz verfügt über eine außerordentliche Verdunkelungsfunktion, die den Zeltinsassen mehr Intimität gibt. **Von außen kann man nicht in den Innenbereich sehen, von innen kann man hinausblicken.**



Es hat keines gleichen in Bezug auf Standards und verfügt über eine innovative Textur, die so fein ist, **dass kein Insekt durchkommt.** Ruhige Nächte in sumpfigen Gebieten, in der Nähe von Wasserläufen, am Ufer von Flüssen oder in Gebieten, wo Scharen mikroskopisch kleiner Mücken sehr häufig sind. Autohome® verwendet seit jeher sehr fein gestrickte Moskitonetze.

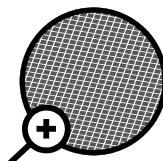

□ **Dim. 1,12 x 0,96 mm [18x20/square inch]**
Das hier verwendete Moskitonetz besteht hat eine **feine Gewebestruktur.**

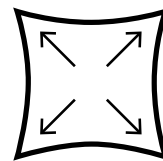

Das Moskitonetz ist **äußerst widerstandsfähig.** Es ist längs- und schrägrissfest.

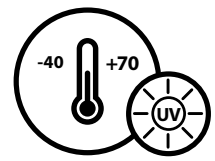

Das Moskitonetz ist **witterungsfest bei den verschiedenen Umgebungsbedingungen.** Es ist beständig gegen UV-Strahlung, salzhaltige Luft und Temperaturschwankungen.

TECHNICAL 3

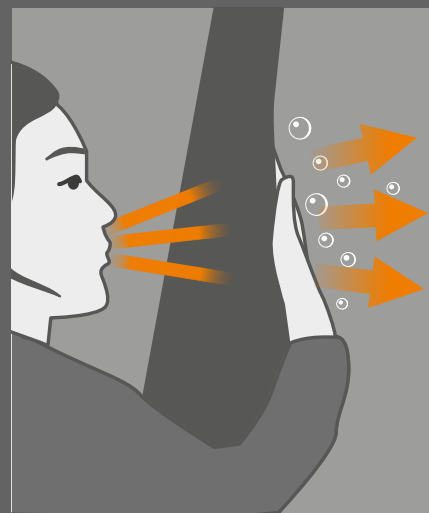
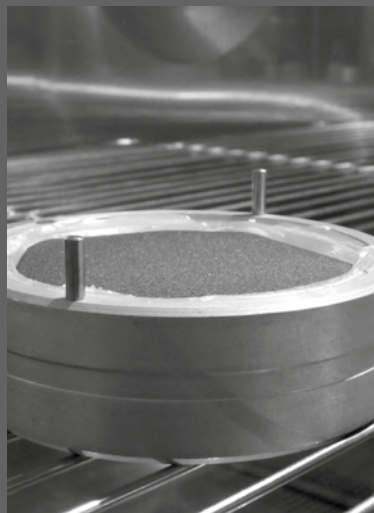
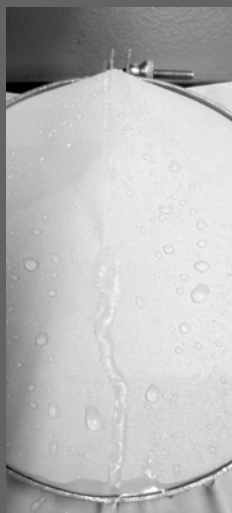
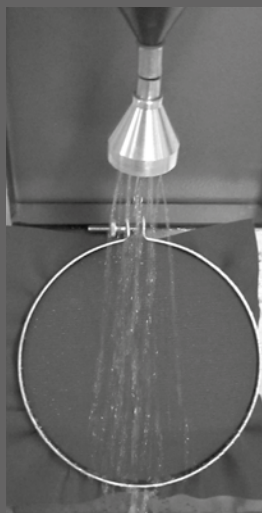

HOHE TEXTIL QUALITÄT

Die Wetterlage kann sich schnell ändern. Aber wenn es um starke Stürme, Wind oder Hitze geht, hat Autohome® die richtige Lösung.

Die Modelle AIRLANDER, AIRLANDER PLUS, EXTREME und AIRTOP werden aus kostbaren Dralon® (Bayer Textilfaser) hergestellt. Dralon® ist im Gegensatz zu weichgemachten, beschichteten oder unifarbenen Baumwollstoffen, gleichzeitig wasserfest, widerstandsfähig und vor allem atmungsaktiv.

Jeder Quadratzentimeter Dralon®-Stoff trägt auf natürliche Weise zum Luftaustausch bei und sorgt für echtes Wohlbefinden im Zelt.

Die besondere Konsistenz dieses Stoffes schützt nicht nur vor Hitze und Kälte, sondern auch vor den Nachtlichtern und den ersten Blitzen des Morgens.

TEXTILBERICHT

Die von qualifizierten und unparteiischen Zertifizierungsinstituten durchgeführten Analysen bestätigen die herausragende Qualität des Autohome®-Stoffes.

More info: Autohome-official.com > Produkte > Textile Report

DIE REALITÄT DER ATMUNGSAKTIVITÄT

Mache deinen eigenen Test Näher dich dem Zelt, wähle ein Stück Stoff und drücke ihn mit einer Hand perfekt gegen den Mund. Dann puste kräftig dagegen aus. Wenn du die Luft auf deiner Handfläche spürst, bedeutet dies, dass der Stoff wirklich atmungsaktiv ist.

Mit einem atmungsaktiven Stoff fühlst du dich nie erstickt und atmest immer tief in die warmen Nächte hinein.

Hierzu wirst du keiner Zugluft ausgesetzt, denn du musst nicht die Fenster offen lassen, um die Feuchtigkeit zu überwinden.

Luftdurchlässigkeit

Dralon Gewebe: 23,1 mm/s

K100-K200 Gewebe: 9,3 mm/s

DIE VORTEILE VON AUTOHOME® STOFFEN



Es kann auch im nassen Zustand gefaltet werden: Dralon geht nicht ein, quillt nicht auf und nimmt kein Wasser auf.



Wasserdicht und langlebig: Dralon-Gewebe brauchen keine Oberflächenbehandlung, da sie wasserundurchlässig sind.



Reiß- und schimmelfest: Dank des speziellen Faserschusses ist dieser Stoff besonders reißfest.



Robust, isolierend, abdunkelnd: Ein Hi-Tech Qualitätsprodukt mit angenehmem Griff.

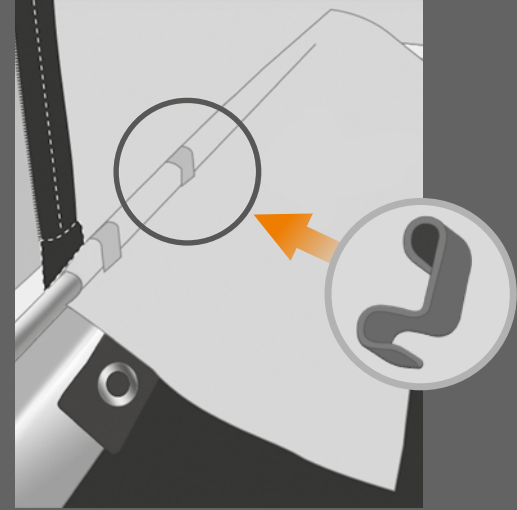
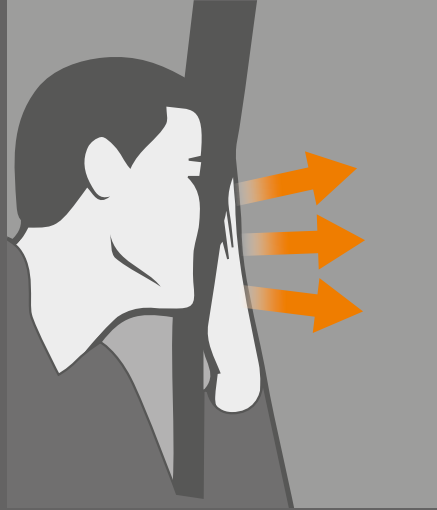

HIGH TECH TEXTIL

Kondensation ist ein natürliches Phänomen in Campingzelten.

Wenn die Außentemperatur sinkt und es niedriger wird als die Innentemperatur, kondensiert die Feuchtigkeit der Luft im Zelt und setzt sich in Form von Tröpfchen an den Wänden ab.

Kondensation im Zelt kann besonders am Abend, in der Nacht oder in großen Höhen auftreten, wenn das Gewebe kühler ist.

Mit jahrelanger Erfahrung und der Auswahl an besten Materialien hat Autohome® den hochwertigen Airtex® Stoff für die neuen Modelle Airlander Plus 360 X-Large, Grand Tour 360, Airtop 360 und Airtop Plus ausgewählt. Airtex® ist extrem vielseitig, wasserdicht und widerstandsfähig, mit einer hohen Wasserdampfdurchlässigkeit nach außen. Somit ist Kondensation kein Problem mehr.

WASSERDAMPF- ÜBERTRAGUNG

Übertragungsgeschwindigkeit der Wasserdampf: 440 g / mq / 24 Stunden

Airtex® ist ein Stoff, der Wasserdampf im Inneren des Zeltes nicht absorbiert, sondern nach außen freigibt. Dies ist der große Unterschied zu Kunststoff beschichteten Polyester, der wasserdicht ist und somit ein wahrer Generator für Feuchtigkeit und Kondensation ist.

ANBRINGUNG VON PATENTGE- SCHÜTZTEM GEWEBE

Die exklusive Befestigung des Gewebes an der Zeltbasis erfolgt nahtlos mit Stahlfedern.

Eine exklusive und qualifizierte Wahl, die die Autohome®-Produkte seit Jahren auszeichnet.

Keine gefährlichen, dem Wasser ausgesetzten Naehnte an der empfindlichsten Befestigungsstelle.



NAHTLOS



Farbecht: Die Faser wird im Garn und nicht im fertigen Gewebe gefärbt. Sie ist UV-beständig und bleicht nicht aus.



Temperaturbeständig: Dralon ist auch bei extremen Temperaturen von -30° bis +70° C elastisch, reißfest und scheuersicher.



Sehr einfache Pflege.





ACCESSORIES

MAGGIOLINA® AIRTOP®

STANDART VORZELT Mehr Raum für Reisefreiheit

Mit einem separaten Vorzelt ausgestattet sein bedeutet, zusätzlichen bequemen Raum zu schaffen, um den Urlaub noch besser zu verbringen: Ideal zum Entspannen im Schutz vor Sonne und Regen, zum Kochen und Mittagessen, für Camping- oder Sportausrüstung und viele anderen Notwendigkeiten des Lebens im Freien. Sie ermöglicht darüber hinaus, schnell Jolly-Schlafstellen zu schaffen, und bei Bedarf wird mehr Privatsphäre gewährleistet.

Das Vorzelt ist eine separate und vom Bau her unabhängige und standfeste Struktur, d.h., es kann aufgebaut am Standort bleiben (es kann selbständig stehen), wenn man vorübergehend mit dem Auto unterwegs ist. Die Ausrüstung im Inneren ist sicher und vor neugierigen Blicken und schlechtem Wetter geschützt: Es ist an allen vier Seiten verschließbar. Mit dem Vorzelt wird das Campingteil autonomer gegenüber dem Auto. Zum Beispiel bereitet das Ausgehen zum Abendessen oder zum Einkaufen kein Kopfzerbrechen mehr.

Gleiches gilt für Ausflüge oder Tauchgänge. Selbst beim Zusammenfallen von Maggiolina kann das Vorzelt fest in seiner Stellung bleiben.

Der Ärger, die gesamte Ausrüstung immer im Kofferraum des Autos verstauen zu müssen, bleibt erspart unterzubringen.

Die Zuverlässigkeit des Produkts steht im Einklang mit der hochwertigen Autohome®-Qualität: Es basiert auf einem robusten, selbsttragenden Aluminiumrohrgestell, das die Verwendung des Vorzeltes passend zum Dachzelt ermöglicht, aber auch getrennt, wie ein echtes Zelt. Nach diesen Funktionsprinzipien ist das Produkt "Vorzelt" zu einem weiteren großen Erfolg geworden, der Autohome® gezeichnet ist.



Eloxiertes
Aluminiumrohr



Aus AIRTEX®-Stoff.

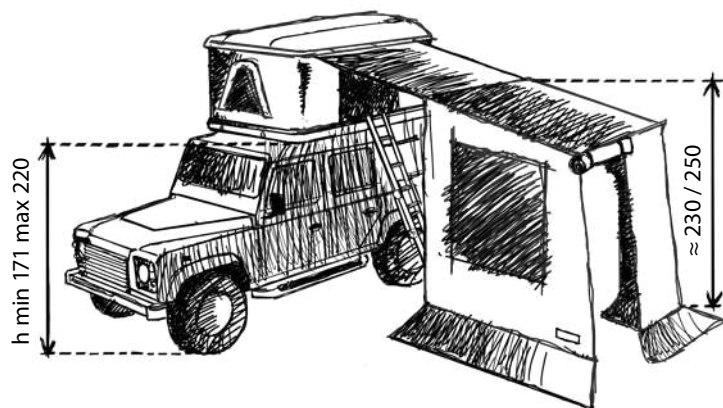
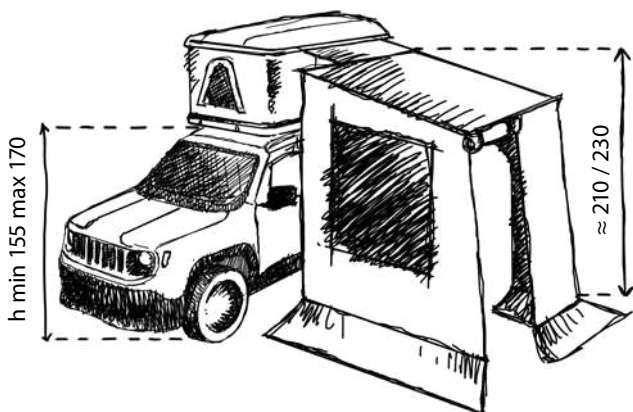

STANDART VORZELT (FÜR PKW) Art. M/05A

VORZELT 4x4 Art. M/06A

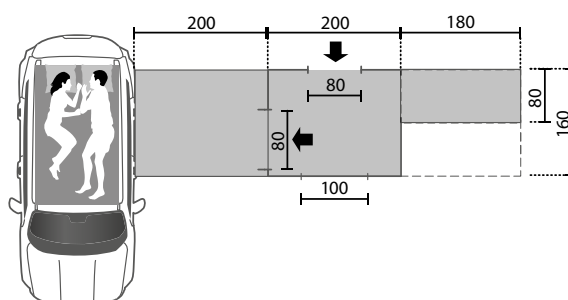
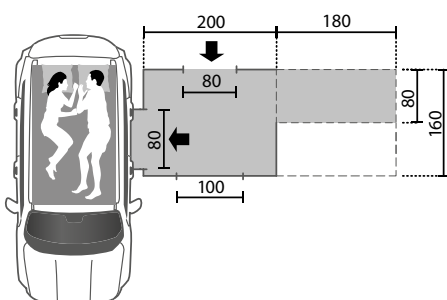

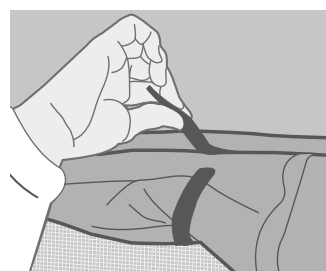
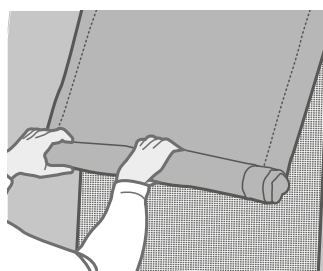
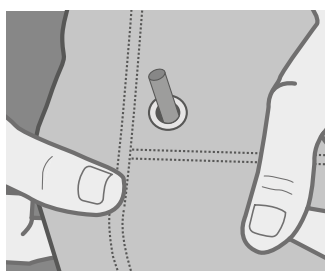

ACCESSORIES

MAGGIOLINA® AIRTOP®

INTEGRIERTE UMKLEIDEKABINE Die richtige Privacy in nur wenigen Sekunden fertig

Reisen in Freiheit ist ein Vergnügen, dabei sollte aber nicht die Privatsphäre aufgeben werden. Es gibt viele Gelegenheiten, bei denen es nützlich oder sogar unerlässlich ist, einen bequemen zusätzlichen Raum zu haben, der vor neugierigen Blicken schützt. Diese originelle Umkleidekabine respektiert und verbessert die wesentlichen Grundlagen der Autohome®-Philosophie: maximale Funktionalität und Zuverlässigkeit von der Montage über die Verwendung bis zum Stil. Die Montage geht im Handumdrehen: Die Struktur ist mit nur drei einfach und schnell zu bedienenden teleskopartigen Aluminiumstangen in das Maggiolina-Dachzelt integriert und in vollkommener harmonischer Abstimmung auf Maggiolina. Auf dem Campingplatz oder an den Aufenthaltsorten wird ein wertvoller „Raum der Privatsphäre“ geschaffen. Als Umkleideraum konzipiert, ermöglicht er auch das vorübergehende Abstellen von Ausrüstungen bei kurzen Rasten oder Übernachtungen. Jedes Detail wird mit größter Sorgfalt behandelt: 4-seitig verschließbar, die Kabine verfügt über ein Fenster mit Moskitonetz und einer Eingangstür mit bogenförmigem Reißverschluss, der nach Belieben Teilöffnungen ermöglicht.



UMKLEIDEKABINE 4x4

(für SUV – Kleintransporter – Geländewagen)
cm 150 x 200 x h250/270

Das Zubehör, das selbst anspruchsvollste Reisende durch seine großartige Funktionalität für sich gewinnen konnte. Das Airtex-Gewebe, Farbe Carbon, mit einem sehr einvernehmenden Look, zeichnet diese 4x4-Serie aus.

Seine Dimensionen sind vergrößert, an den Seiten befinden sich 2 Fenster und an der Vorderseite eine große Tür/Fenster. Alle Öffnungen verfügen über sehr dichte, verdunkelnde Moskitonetze zum besseren Schutz.



UMKLEIDEKABINE (FÜR PKW)
Art. M/12A

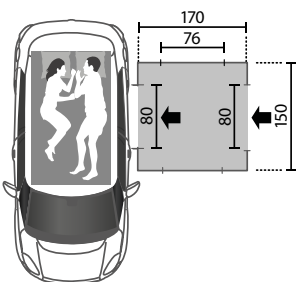

UMKLEIDEKABINE 4x4 Art. M/13A

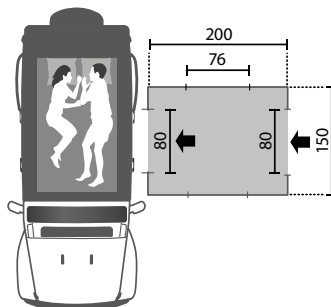

AL Eloxiertes
Aluminiumrohr

i Aus AIRTEX®-Stoff.



Art. M/12A

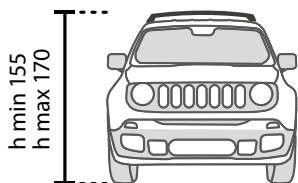

Art. M/13A-1

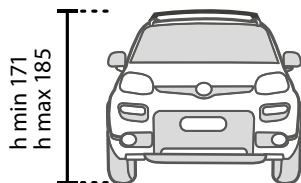

Art. M/13A-2

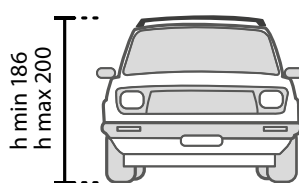

Art. M/13A-3

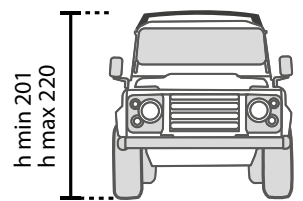

ACCESSORIES

MAGGIOLINA® AIRTOP®

1 - WINGS (Art. M/W01)

Fledermausflügel

der Schutz am Eingang für eine zusätzliche Unterschlupfmöglichkeit bei Regen. Es ist von simplem Gebrauch und von den Kunden sehr geschätzt. Aus Airtex-Material hergestellt in Aluminium und Stahl mit windresistenter Struktur. Sehr platzsparend in geschlossenem Zustand. In Farbe Black erhältlich.

2 - THERMOHAUBE (Art. M/10A)

Die Thermohaube (aus PU-beschichtetem Nylongewebe) ist ideal als Schutz vor Nässe, Wind und Kälte. Ein nützliches Zubehör besonders für Leute, die in den Norden fahren. Es ist durch Klettverschluss einfach anzubringen und kann aufgebaut oder gefaltet innerhalb der Schalen bleiben. Für die Safari und überall dort, wo Temperaturschwankungen auftreten geeignet.

3 - SONNENSEGEL (für PKW) Art.M/11A-1

SONNENSEGEL 4X4 (für Geländefahrzeuge)
Art.M/11A-2

Bietet Schutz gegen Sonne und Regen. Das Gestänge besteht aus eloxiertem Aluminium-Rundrohr. Dachabmessungen: cm 200x160.

4 - BODENSTANDFÜSSE (Art. M/09A)

4 Bodenstandfüße zum Aufstellen auf dem Boden. Höhe ca. 25 cm. Besonders nützlich auf Campingplätzen oder Wohngebieten, in denen die nächtliche Einfahrt für Fahrzeuge verboten ist.

5 - ROLLING TOP - SOFT

Art. R/TOPS - S cm 200x250

Sonnensegel mit Tragstruktur aus Aluminium mit PVC-Cover, einfach auf jedem Dachgepäckträger zu montieren. Ein immer einsatzbereites, zweckmäßiges Autohome® Produkt. Inklusive im Lieferumfang der Standard-Ausrüstung: Haken Stütze des ausrollbaren Sonnensegels, das an den Stangen des Dachgepäckträgers befestigt wird.

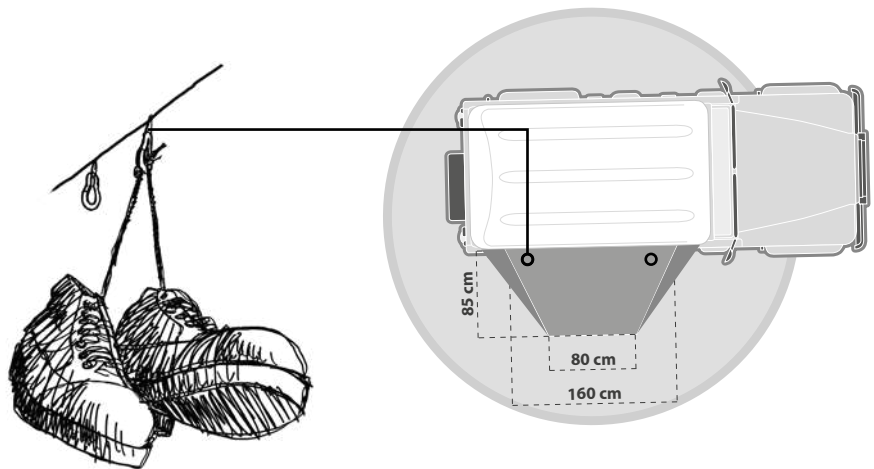

NEW

Schuhhacken
Serienmäßig



Eloxiertes Aluminiumrohr



Wings und Sonnensegel sind aus AIRTEX®-Stoff hergestellt.

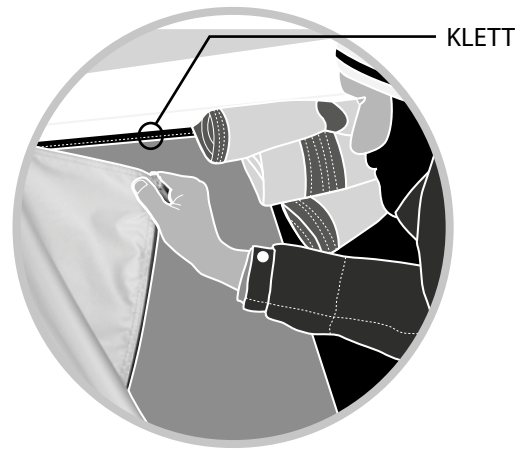

SONNENSEGEL Art.M/11A-1
Art.M/11A-2

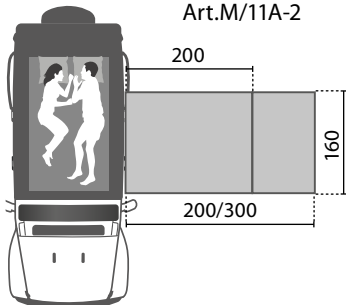

ROLLING TOP SMALL

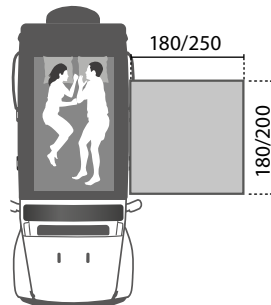

ROLLING TOP MEDIUM

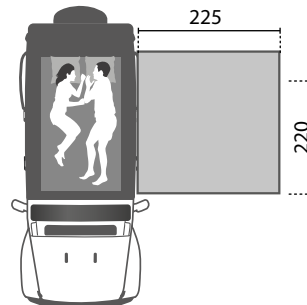

NEW



DER MEISTER

AUS STUTTGART



BERND WOICK

Bernd Woick hat viele Jahre lang auf Outdoor-Kleidung, Zelte und technische Lösungen für Trekking, Bergsteigen und 4x4-Expeditionen spezialisierte Geschäfte geführt. In der Reisebranche ist er mit seiner Fachkompetenz als ein bedeutender Experte für Materialien und Ausrüstung anerkannt, die er sowohl persönlich testete, als auch zahllose Erfahrungsberichte seiner Kunden als Grundlage seiner Expertisen verwandte. Sein Unternehmen mit Sitz in Filderstadt, Deutschland, wurde 1982 in Degerloch gegründet. Im Laufe der Jahre sind auch in anderen deutschen Städten Filialen entstanden. Da Woick auf zuverlässige, erfahrene und engagierte Mitarbeiter zählen konnte, beschloss er, seinen privaten Reisen immer mehr Zeit zu widmen; so verbrachte er die letzten Jahre vorwiegend "on tour"; natürlich handelte es sich um von einem starken Entdeckergeist getriebene Touren, die in geographische Gebiete abseits der gewöhnlichen Routen führten und so naturnah wie möglich lagen. Zu diesem Zweck reist er am liebsten in einem voll ausgerüsteten 4x4- oder 6x6-Fahrzeug. Er testet die für eine "no limits"-Fahrt ausgestatteten Fahrzeuge in eigener Person und ist Fachberater für die Automobilindustrie. Sein Motto lautet: "Reisen heisst Träume leben".

Aufgrund seiner Symbiose aus Berufserfahrung und der Leidenschaft für Reisen ist er auch für die Autohome®-Produkte ein hervorragender "Tester".

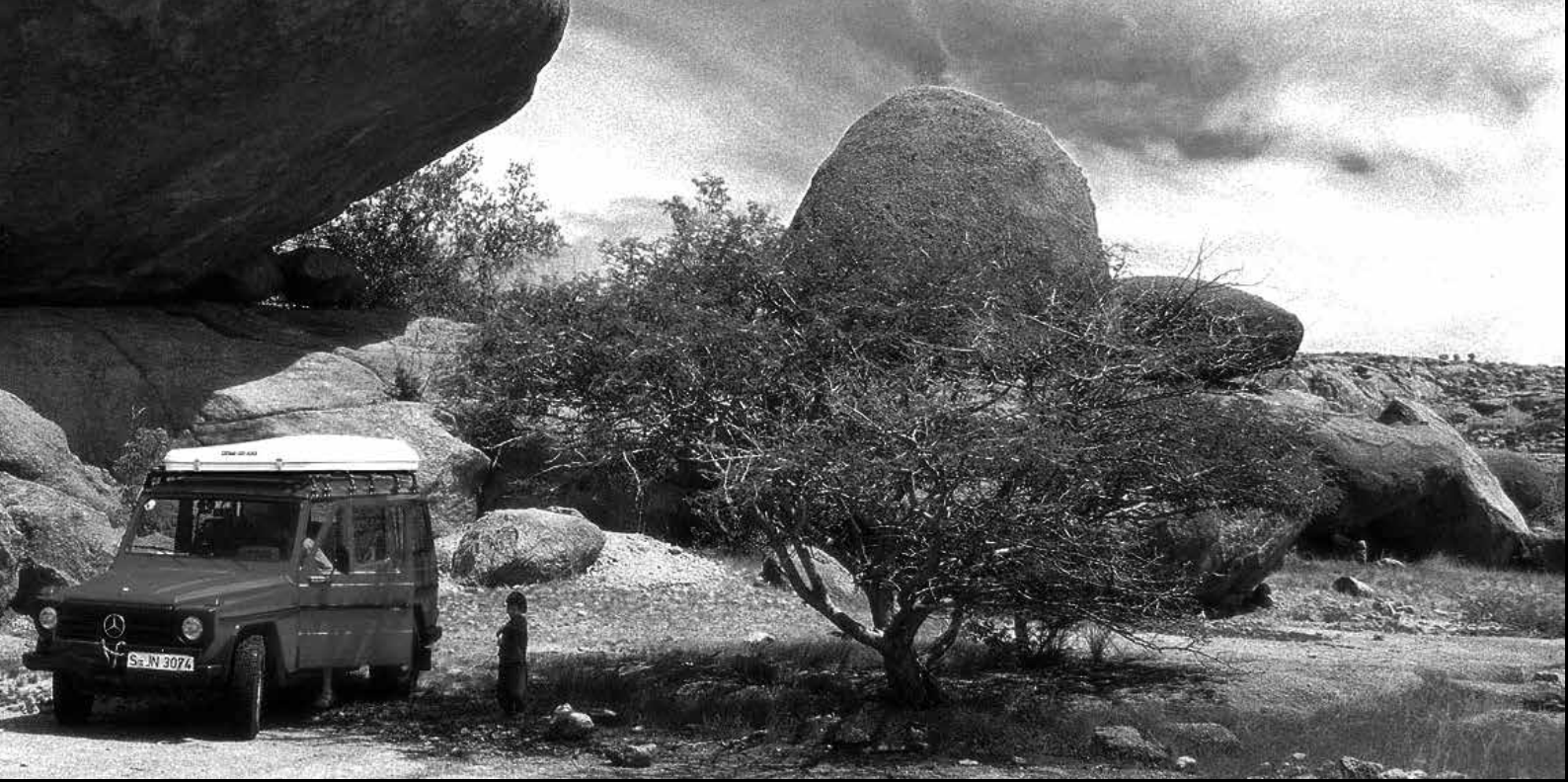

AUTOHOME® UND WOICK: EIN GEMEINSAMES WACHSTUM

In der Tat habe ich das Unternehmen Autohome® entstehen sehen und konnte seine Entwicklung anhand des Angebots meiner Fachgeschäfte verfolgen. Wir haben sofort verstanden, was die Autohome® und den konstruktiven technischen Entscheidungen zugrunde liegende Philosophie war, die das Unternehmen zu einer exzellenten Manufaktur gemacht hatte, die in einem Markt, in dem es Improvisation gab und leider noch immer gibt, selten ist. Autohome® hat hingegen sofort den Weg der Qualität und höchsten Zuverlässigkeit verfolgt. Deshalb haben wir uns für unser Geschäft entschieden, sie zu einer der Stärken unseres Angebots zu machen. Ein Bestreben, das sich unter jedem Aspekt als richtig erwiesen hat, wie der zunehmende Erfolg der Autohome®-Dachzelte auch bei äusserst anspruchsvollen und kompetenten Kunden und bei extremen Einsätzen gezeigt hat.

ICH HABE IMMER AN DAS DACHZELTKON- ZEPT GEGLAUBT

Die Vorteile eines optimalen Dachzeltes sind derart offensichtlich, dass es beinahe unmöglich scheint, dass es Jahre brauchte, sie zur Geltung zu bringen. Und dennoch war es so! Seit Beginn ihrer Verbreitung vor über dreissig Jahren habe ich sie immer empfohlen, denn ich kannte ihre hervorragenden Eigenschaften in Bezug auf Zweckmässigkeit, Handlichkeit und Sicherheit sehr gut. Ein Dachzelt bedeutet eine fast sofortige Verfügbarkeit des Übernachtungsraums, einfache Handhabung und vor allem einen optimalen Schutz gegen mehr oder weniger störende Unannehmlichkeiten beim Schlafen im Freien. Mit Gewissheit kann bestätigt werden, dass es eben dieses Dachzelt war, das ein damit ausgerüstetes Fahrzeug preiswerter, leichter, wendiger und auch zweckmäßiger gegenüber vielen anderen Konzepten für die Übernachtungen macht. Inzwischen ist dieses Konzept vielfach übernommen worden, zumindest in Teilen. Es gibt noch sehr viele, die die Unterschiede zwischen den verschiedenen angebotenen Dachzelten nicht genau kennen. Hierin liegt die Bedeutung eines qualitativ hochwertigen Angebots, wie das von Autohome®: hat sich erst einmal gezeigt, wie gut Konzept und Ausführung sind, so bedeutet das, dass man keine Änderungen ins Auge fassen muss. Genau davon haben viele meiner Kunde profitiert, denen ich Autohome® empfohlen hatte. Und so ist es.... auch mir ergangen!

VOM BERATER ZUM BENUTZER

Die meiste Zeit des Jahres bin ich inzwischen auf Reisen und immer mit dem 4x4. Zu Recht kann ich mich als einen "Weltbürger" bezeichnen, da ich, seit 1974 in Afrika, Amerika und Asien reise - und noch einige Kontinente vor mir habe. Es gibt noch genug zu entdecken und zu erleben! Durch die sehr intensive Nutzung der Autohome®-Dachzelte glaube ich, alle Voraussetzungen als Top-Tester zu erfüllen. Ich konnte daher persönlich überprüfen, inwieweit die konstruktiven, technischen Entwicklungen von Autohome® wirklich den entscheidenden Unterschied ausmachen. Meine Beratung war in den letzten Jahren eher technisch-theoretischer Art, während sie jetzt genau das Gegenteil ist. Ich kann sagen, dass die Qualität, die Nachhaltigkeit, die Haltbarkeit und der von den Autohome®-Dachzelten gebotene Schutz nach meinen Erfahrungen weit höher ist, als alles was ich in der Branche kennenlernen konnte. Ich bekräftige insbesondere: Ein Autohome®-Dachzelt ist die erste und beste Investition, die ein Reisender in Sachen "Übernachtung" vornehmen sollte. Es ist aktiv an allem beteiligt: Wohlbefinden, Sicherheit und Komfort.

"das Maggiolina dachzelt war
unser Haus für 700 Tage und
es fehlt uns heute noch! "



EXPERIENCE

NIEMAND SOWIE ER

AKIS TEMPERIDIS

Nach Jahren des Journalismus hatte ich das Bedürfnis, mich direkter in die Rolle eines Reisenden hineinzusetzen, also desjenigen, der... wegfährt und weg ist. Und es war sofort Leidenschaft! Mit meiner Expedition „The world Offroad I“ wollte ich sofort eine groß angelegte Erfahrung machen, also keine halben Sachen. Ich habe einen Land Rover Discovery mit einem Maggiolina Extreme Forest Zelt ausgerüstet und auf Weltreise gegangen. Ich wusste schon, dass es anstrengend werden würde, aber ich hätte nicht gedacht, dass ich in 1.234 Tagen 167.000 km zurücklegen und 67 Länder und 5 Kontinente erreichen würde. Wie ich das geschafft habe? Die Leidenschaft eben, viel Wissbegierde und auch Neugier. Geteilt mit Vula, meiner Lebens- und Reisegefährtin. Maggiolina war unser Zuhause und Zuflucht für 718 Nächte an rund 600 verschiedenen Orten!

Für mich und Vula waren es unvergessliche, vielleicht unwiederholbare Momente. Wir waren begeistert und mochten das Gefühl der völligen Freiheit, das nur ein Autohome®-Dachzelt bieten kann. Ich betone: ein ausgezeichnetes Dachzelt, denn, wehe uns, wenn es nicht die Qualität von Maggiolina gehabt hätte. Ich habe es mehrmals erzählt und an diese großartige Reise erinnert: Maggiolina hat uns Tag für Tag positive Energie gegeben. Wir haben sowohl bei Hitze als auch bei klirrender Kälte darin geschlafen, aber im Maggiolina fühlten wir uns immer geborgen.

"Mehr als ein
Zelt, es ist
die positive
Energie"



UNWIDERSTEHLICHE REISELUST

Unsere erste große Tour wurde in Zusammenarbeit mit der wichtigsten Fachzeitschrift der Automobilbranche Griechenlands geplant, für das ich gearbeitet hatte. Das Schreiben war schon immer meine Hauptaufgabe, wozu auch die Herausgabe von Büchern und Reiseführern gehört. Mit Vula und unserer Tochter haben wir einige Jahre in Italien gelebt, aber der Wunsch zu reisen hat uns nie verlassen. Ganz im Gegenteil! Wir haben seit 2010 noch viele Erfahrungen gemacht. Zum Beispiel haben wir an dem von „7Milamigialontano“ geschaffenen Projekt „Around the World“ teilgenommen. Nach dieser Zusammenarbeit entstand „The World Offroad II“, das uns von der legendären „Seidenstraße“ aus auf neue Wegen führt. Bei diesem Abenteuer fahre ich einen IVECO 4x4 Camper, ohne jedoch darauf zu verzichten, ein 90 cm breites Overland Autohome®-Zelt auf dem Dach zu montieren, als Mehrzweckraum, der sowohl zum Entspannen als auch zur Beherbergung weiterer Reisender nützlich ist.

Auch während der neuen Touren setze ich meine Tätigkeit als Schriftsteller und Fotograf fort, die man heute hauptsächlich dadurch ausüben kann, indem man über die Welt online, auf Websites, Portalen und in sozialen Netzwerken nachdenkt. Das Netzwerk wird immer meine nächsten Berichte, Dokumentarfilme, die mit besonderem Augenmerk auf die Beobachtung der Länder und Bevölkerungsgruppen erstellt wurden, mit denen wir in Kontakt kommen, empfangen. Neben den Abenteuern sind es die kulturellen Erlebnisse, in die ich auch gerne meine Tochter einbeziehe.



Με αγάπη στον Τζουζέπε και στη Βαλεντίνα.



Anastasia Temperidou

THE WORLD OFF ROAD

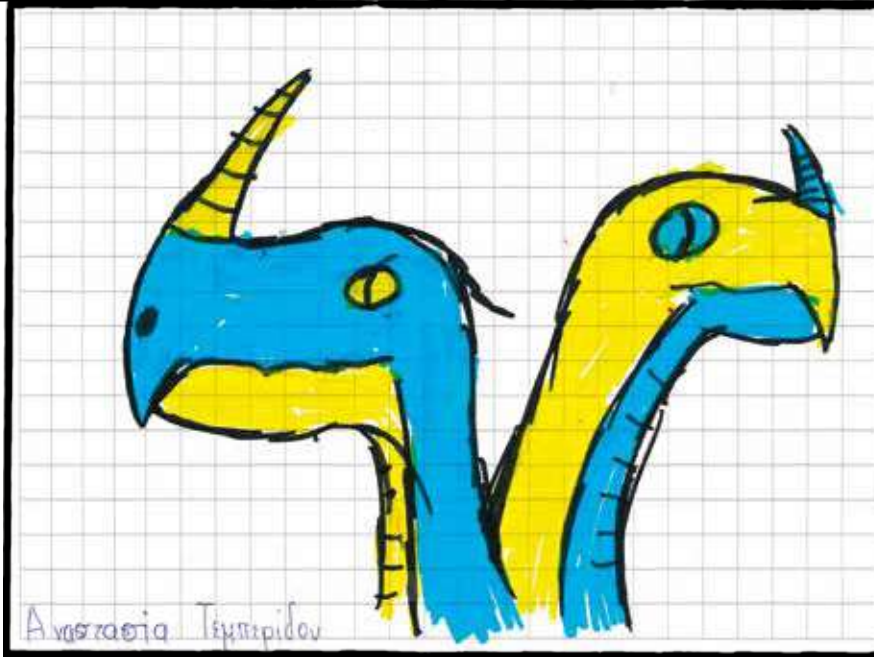

Anastasia Temperidou

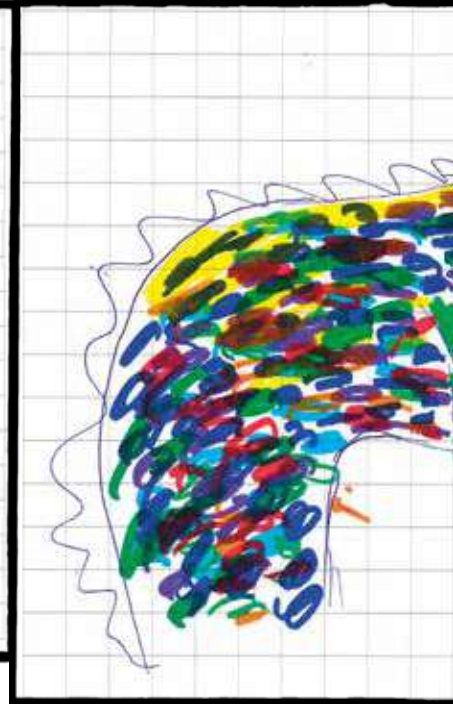

"Anbei als Geschenk ein paar Zeichnungen,
Reise The World Off Road angefertigt habe."

Anastasia Temperidis

"Ich bin Anastasia und
komme aus Thessaloniki-
Griechenland.

Meine Mutter heißt Vula
und mein Vater Akis."

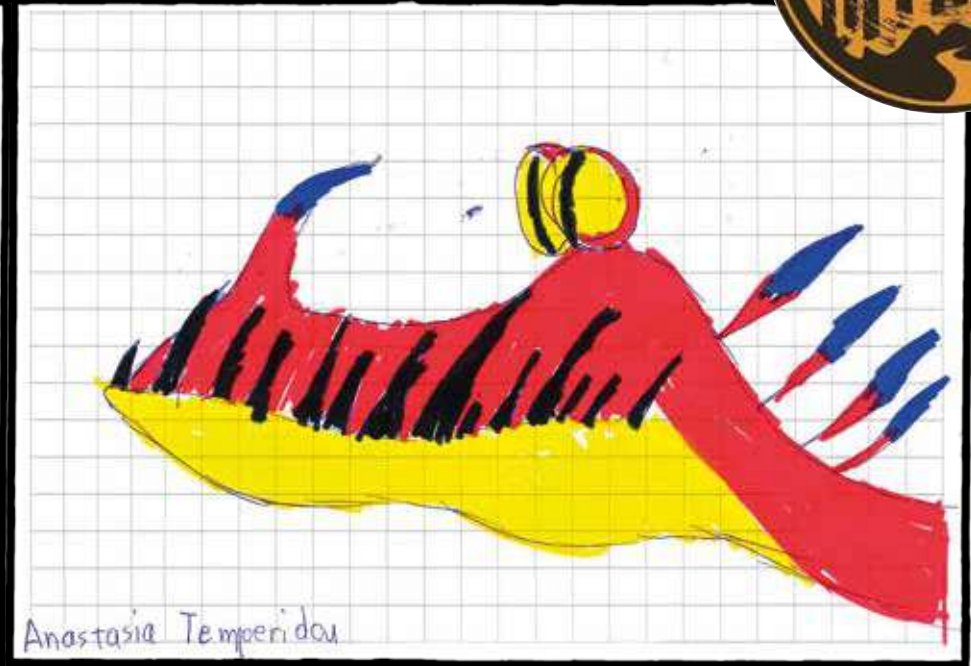
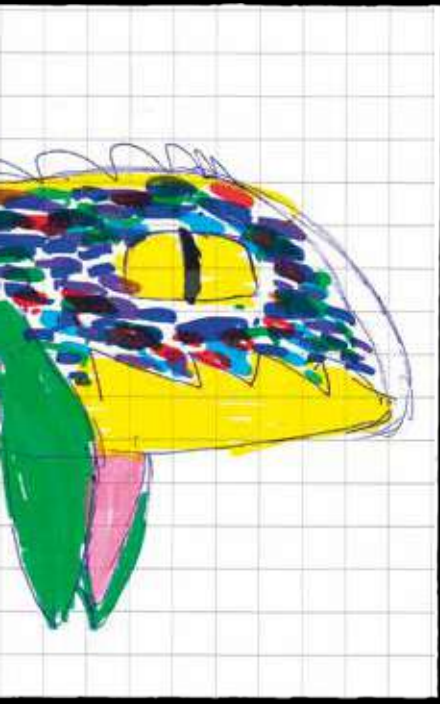

die ich auf unserer langen







MAGGIOLINA:

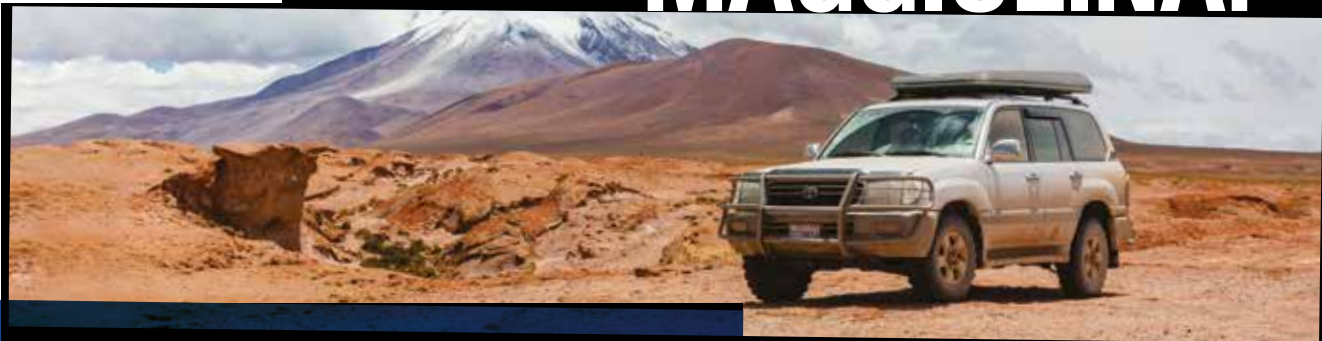

* AKIS TEMPERIDIS E VOULA NETOU
SUPERSTAR TRAVELLERS



PH. MAX DONOSO



Ferne Länder haben schon immer eine starke Anziehungskraft auf die Menschen ausgeübt. Bereits in der Vergangenheit wurden fremde Kontinente besucht und weit entfernte Länder erforscht. Dabei stand die Befriedigung der Neugier und der Wunsch, neue Herausforderungen zu meistern im Vordergrund. Egal wie weit man von zu Hause weg ist, ob in der Wüste oder im Dschungel... Maggiolina ist immer dabei! Blitzschnell hat man sein bequemes Nachtlager, weit weg vom Boden und unangenehmen Überraschungen.

Wer Maggiolina einmal probiert hat, möchte in keinem anderen Zelt mehr schlafen. Der Beweis dafür sind mehr als 20.000 Kunden auf der ganzen Welt.

Wollten wir alle Reisen, Expeditionen und Rallyes nennen, an denen Maggiolina-Dachzelte beteiligt waren, müssten wir noch einige Seiten hinzufügen.

Maggiolina... der Inbegriff für unabhängiges Reisen.



DER VERDIENTE ERFOLG





NUR WER SEIN ZIEL KENNT,



WIRD SEINEN WEG FINDEN



 **COLUMBUS®**
CLASSIC

 **COLUMBUS®**
VARIANT

 **COLUMBUS®**
CARBON FIBER



ENTDECKEN SIE DIE WELT NEU

Das Gefühl von Freiheit und Unabhängigkeit vermittelt das Columbusist das ideale Dachzelt fürs Wochenende, den Urlaub oder eine Expedition. Bei der Entwicklung des Columbus haben sich die Experten mit Hingabe und Präzision um jedes einzelne Detail gekümmert. Die Materialien und die Verarbeitung werden genau geprüft, um ein dauerhaftes und zuverlässiges Produkt anbieten zu können. Columbus ist viel mehr als ein Dachzelt für Camping: seine Vielseitigkeit und Sicherheit ist ideal für extremes Camping und Off Road sowie der Urlaub für diejenigen, die sich aus dem Alltag entfernen möchten. Wie alle Autohome Dachzelte, ist Columbus bereits auf der ganzen Welt gekennzeichnet worden, und bietet immer den maximalen Komfort. Schnellstes Öffnen durch zwei Gasdruckfedern, die die obere Dachschaale aufrichten und den Zeltstoff spannen. Columbus -Einfacher und schneller geht es nicht. Ein ganz neues Gefühl.



Es könnte die Bequemlichkeit des Reisens darstellen, es wäre perfekt für diejenigen, die ihre Abenteuer mit anderen Menschen teilen möchten, weil es geräumig und sehr kältebeständig ist. Also ideal für diejenigen, die wie ich die Berge lieben. Für mich bedeutet es etwas mehr: es repräsentiert meinen Traum und meine Vorstellung von Freiheit, die Idee eines Freeriders oder Skifahrers.

Michael Garavaldi



SO FAST SO HIGH



Die Columbus Serie ist mit einer sich selbst öffnenden Gasfeder-Automatik ausgestattet. Nach Öffnen des hinteren Verschlusses wird die obere Dachschale durch die beiden Gasfedern aufgerichtet und der Zeltstoff straff gespannt.

Einfach zuziehen, Stoff einfallen und die Reise kann sicher und schnell fortgesetzt werden.

Es ist das höchste Zelt überhaupt: im geöffneten Zustand erreicht es **150 cm**, wobei die Schale fest mit dem Boden verankert ist, was Vorteile in Bezug auf Stabilität und Benutzerfreundlichkeit bietet.

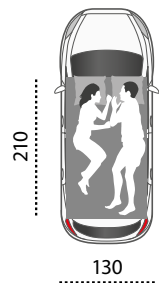

SMALL
Columbus Classic Small:
CV/01

Mit bester Aerodynamik.
Für 2 Erwachsene geeignet.

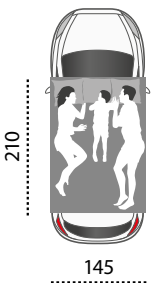

MEDIUM
Columbus Classic Medium:
CV/02

Mit bester Aerodynamik.
Für 2 Erwachsene + 1 Kind geeignet.



LARGE
Columbus Classic Large:
CV/03

Mit bester Aerodynamik.
Für 2 Erwachsene + 2 Kinder geeignet.

TOP AIRTEX® TEXTILE

GRAY



Airtex® ist ein hochwertiges Gewebe Made in Germany, das Wasserdampf nicht im Zeltinneren zurückhält, sondern ihn auf natürliche Weise abgibt, im Gegensatz zu kunststoffbeschichteten Materialien, Polyestern oder Geweben asiatischer Herkunft, die als Verursacher von Feuchtigkeit gelten.

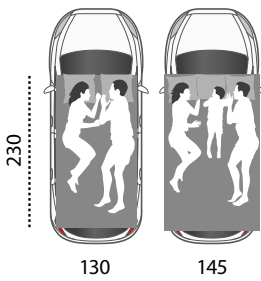

X-LONG

Auf Wunsch können wir das Columbus Classic Small und Medium auch in längerer Version liefern: L=230 cm statt 210 cm.



FASSUNGSVERMÖGEN IM INNENRAUM DER HARTSCHALEN

Small ca. 196 l
Medium ca. 220 l
Large ca. 260 l

WINDSTOP



DIE WELT

IM BLICK!



Dieses Modell ist mit Airtex Stoff in den Farben grau, safari oder wildgreen verfügbar ausgeführt und bietet zusätzliche Eingänge und Fenstern. Dieses Dachzelt kann seine grosse rühen der große hintere Eingang kann auf Ihre persönlichen Bedürfnisse eingestellt werden – offen, von oben geschlossen oder von unten geschlossen – je nach Lust, Wetter und Laune. Nutzen Sie diese Anwendungsvielfalt auf Ihrer nächsten Tour mit dem Columbus Variant, ohne jemals auf den Komfort der besten Autodachzelte auf dem Markt zu verzichten, denn Autohome hat hier die Geschichte des extremen Campings geschrieben.



"Sowohl in der hellen als auch in der dunklen Nacht sowie wenn der Sandsturm wütet, habe ich es gern in einem einfachen Feld zu arbeiten. Die Wüste ist furchtbar und erbarmungslos, aber wenn man die Wüste kennengelernt hat, kann man sie nicht vergessen. Aus beruflichen Gründen schreibe ich Artikel über Motorräder in Afrika und fotografiere sie auch. Die Wüste ist fast immer mein Reiseziel und das Zelt auf meinem Toyota ist mein 'Feriendorf all inclusive'."

Edo Bauer



FREEDOM IS IN THE AIR



Wie alle andere Autodachzelte aus der Serie, wurde auch Columbus Variant aus hochwertigen Materialien mit Haltbarkeit und Komfort hergestellt.

Die Eigenschaften der GFK-Schalen kombiniert mit Widerstandstärke und Leichtigkeit in ein einzigartiges Material, leicht zu reinigen und reparieren im Schadensfall; Airtex® Stoffe bieten hervorragende Atmungsaktivität und Komfort für die Nächte. Das Autodachzelt Columbus bietet ein ausgezeichnetes Produkt.

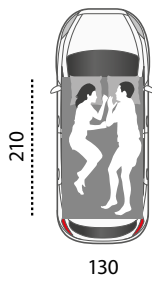

SMALL
Columbus Variant Small:
CVG/01 - CVBS/01
CVC/01
Mit bester Aerodynamik.
Für 2 Erwachsene geeignet.

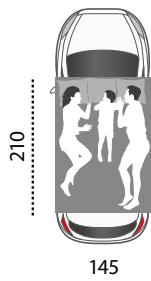

MEDIUM
Columbus Variant Medium:
CVG/02 - CVBS/02
CVC/02
Mit bester Aerodynamik.
Für 2 Erwachsene + 1 Kind geeignet.



LARGE
Columbus Variant Large:
CVG/03 - CVBS/03
CVC/03
Mit bester Aerodynamik.
Für 2 Erwachsene + 2 Kinder geeignet.

NEW! OF SERIES

WING

Ein zusätzlicher Schutz, damit Sie Ihren Aufenthalt im Zelt auch bei schlechtem Wetter genießen können.
Sämtliche Öffnungen, Seiteneingänge und die Hecktür sind abgedeckt und können bei Regen geöffnet bleiben.
Wing - mit Hilfe von Klettverschlüssen und einer zusammensetzbaren, gebogenen Stange (AL) leicht anzubringen.
Material: 100% Nylon, Farbe: Schwarz, Tragetasche inbegriffen.



TOP AIRTEX® TEXTILE

GRAY

CARBON



BLACK STORM

Schwarze Schalen | Carbon Stoff

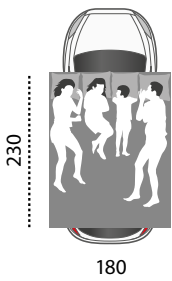

X-LARGE

Columbus Variant X-Large:
CVG/04 - CVBS/04
CVC/04
Mit bester Aerodynamik.
Für 2 Erwachsene
+ 2 Kinder geeignet.
Lösung nur bei großen
Fahrzeugen

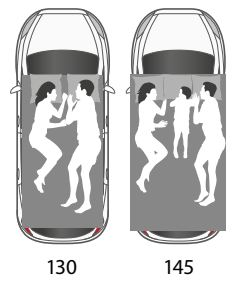

X-LONG

Auf Wunsch können wir das Columbus Variant Small und Medium auch in längerer Version liefern: L=230 cm statt 210 cm.



FASSUNGSVERMÖGEN IM INNENRAUM DER HARTSCHALEN

Small ca. 196 l
Medium ca. 220 l
Large ca. 260 l
X-Large ca. 300 l

WINDSTOP







WING OF SERIES



UNMÖGLICHES WIRD MÖGLICH

Die Herausforderung: Unbekanntes kennenlernen. Das Columbus Carbon Fiber ist weltweit das erste Serien-Dachzelt mit Schalen aus Kohlefaser-Verbundstoff (CFK). Die besonderen technischen Eigenschaften dieser Faser werden mit einem neuen Matrix-Polymer kombiniert - mit bestechenden Vorteilen. Die Kohlenstofffaser hat nahezu die gleiche Festigkeit wie Stahl, die neuen Columbus Schalen wiegen aber ca. 20% weniger als die üblichen GFK-Schalen. Die Eigenschaften und die Ausstattung entsprechen denen der Variant Modelle, aber durch den Einsatz der raumfahrt- und rennerprobten Kohlefaserverbundstoffe wird eine höhere Elastizität bei gleichzeitig gesteigerter Festigkeit erreicht. Das Modell "small" bringt nur noch 42 kg auf die Waage!

Columbus Carbon Fiber eröffnet eine neue Dimension.



Tour-Leaders aus den wichtigsten Expeditionen, internationale Auswähler.

Land Rover Experience setzt sich das Ziel Off-Road-Liebhaber zu trainieren, damit dieselben fern von ausgetretenen Pfaden sowie von Touristenfallen exotische Länder entdecken können. Mit Autohome® kann man bei jeder Tat erfolgreiche Ergebnisse erhalten!

Carsten Averkamp



LIGHT AND **RESISTANT**



Mit der innovativen und exklusiven Produktion von Schalen aus Kohlenstoffasern wird ein Zelt entschieden leichter. Einige der hervorstechendsten Merkmale: außerordentliche mechanische Festigkeit und hohe Wärmeisolierung. Wer auf der Suche nach einem stabilen Autodachzelt ist, ist Maggolina Carbon Fiber zweifellos die beste Wahl.

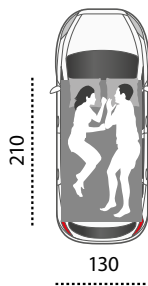

SMALL
Columbus Carbon Fiber
Small:
Art. CCF/01

Aerodynamik
superleicht.
Für 2 Erwachsene
geeignet.

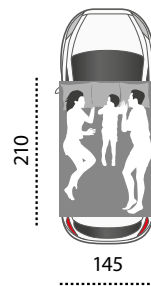

MEDIUM
Columbus Carbon Fiber
Medium:
Art. CCF/02

Aerodynamik
superleicht.
Für 2 Erwachsene
+ 1 Kind geeignet.

NEW!

WING INCLUDED

Ein zusätzlicher Schutz, damit Sie Ihren Aufenthalt im Zelt auch bei schlechtem Wetter genießen können.

Sämtliche Öffnungen, Seiteneingänge und die Hecktür sind abgedeckt und können bei Regen geöffnet bleiben.

Wing - mit Hilfe von Klettverschlüssen und einer zusammensetzbaren, gebogenen Stange (AL) leicht anzubringen.

Material: 100% Nylon, Farbe: Schwarz, Tragetasche inbegriffen.



KOHLENSTOFFFASER

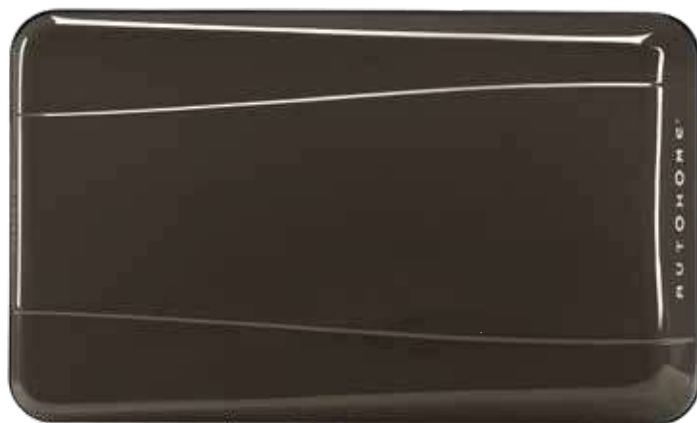
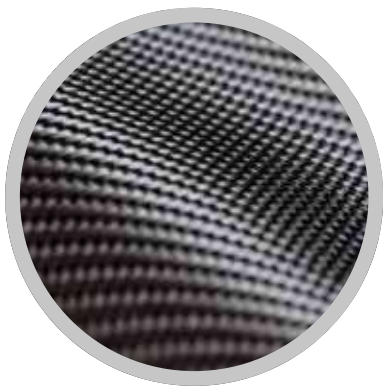

**FASSUNGSVERMÖGEN
IM INNENRAUM
DER HARTSCHALEN**

Small ca. 196 l
Medium ca. 220 l



S
kg
49

M
kg
55

WINDSTOP

Ein exklusives Autohome®, das bei starkem Wind den unverzichtbaren Unterschied macht.



**TOP
AIRTEX®
TEXTILE**

CARBON



AUTOHOME® OFFICIAL

Joe Sinclair, Land Rover Director of Branded Goods and Licencing, said:

"The New Land Rover Defender is the ideal vehicle to reach remote destinations comfortably both on and off-road. This roof tent will enable Defender drivers to continue their adventure above and beyond their journey; it's perfect for the modern-day explorer."

Giuseppe Fercodini, CEO of Autohome®, said:

"Land Rover has worked hand-in-hand with our technicians to design a unique roof tent for the Land Rover Defender. This tent is much more than a campsite accessory: its strength, comfort, versatility and reliability makes it ideal for extreme camping and off-road holidays."



ROOF TENT X LAND ROVER DEFENDER 110





AUTOHOME® OFFICIAL ROOF TENT X LAND ROVER DEFENDER 110

LAND ROVER UND AUTOHOME®

EIN GLOBALES ABENTEUER

Das Land Rover-Autohome®-Dachzelt ist das Ergebnis der Erfahrung desjenigen, der 1958 das Dachzelt mit starrer Schale erfand und es patentieren ließ. Es ist das Dachzelt, das in kürzester Zeit nutzbar ist, mit der richtigen Matratze für einen erholsamen Schlaf ausgestattet ist und den besten Schutz vor Witterungsbedingungen garantiert. Zum Öffnen oder Schließen reicht ein einfacher Handgriff; gut erholt kann die Reise fortgesetzt werden, sicher und ganz auf das Fahren fokussiert.

Entwickelt für diejenigen mit abenteuerlichem Herzen, widerstandsfähig und auf der Höhe des Fahrzeugs, für das es geschaffen wurde: das neue Defender 110. Land Rover und Autohome®, die perfekte Kombination für alle, die ihrer Freiheit keine Grenzen setzen.



Exklusive
Autohome® Serie
für Land Rover



ÖFFNUNG/ SCHLISSUNG

Das Öffnen der Schalen erfolgt automatisch durch zwei Gasfedern, die perfekt gelagert und dimensioniert sind und sich für die unterschiedlichsten und extremen Temperaturen, denen man begegnen kann, eignen.

THE ORIGINAL
TRADE MARK N. 886239

5
YEARS
WARRANTY

AUTOMATISCHE
ÖFFNUNG



Mit dem dunklen Moskitonetz
sieht man von drinnen nach
draußen, aber von außen
nicht nach innen.

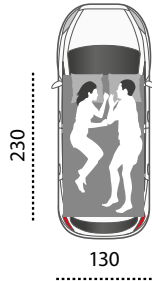

SMALL X-LONG

Autohome® for
Land Rover:
Art. CO/LR

Aerodynamik
superleicht.
Für 2 Erwachsene
geeignet.



**FASSUNGSVERMÖGEN
IM INNENRAUM
DER HARTSCHALEN**
Small X-Long ca. 271 l

WINDSTOP



TOP AIRTEX® TEXTILE

CARBON

TECHNICAL 1



[DESIGN PATENT]

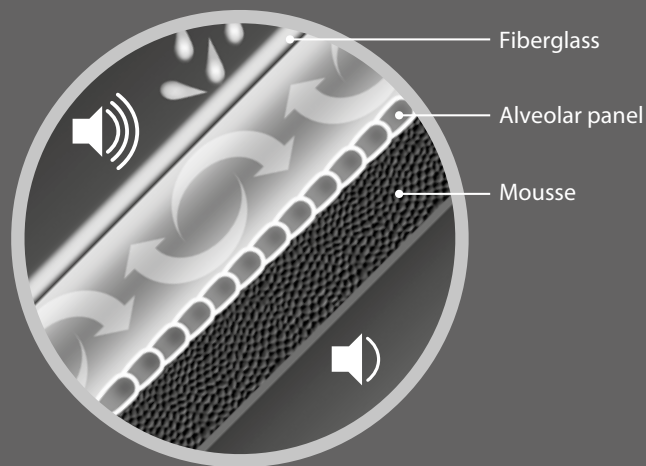

ISOLIERTES DACH

COLUMBUS: ÜBERBLICK ÜBER DIE ANGEBOTSPALETTE

Die Serie Columbus umfasst Dachzeltmodelle aus Glasfaser und Kohlenstofffaser. Diese Modelle sind in verschiedenen Dimensionen erhältlich. Dementsprechend variieren Volumen und Fassungsvermögen. An einigen davon können zusätzlich auf der Schale Stangen angebracht werden, um Surf, Kajak und verschiedenes Zubehör zu transportieren.

Alle Schalen haben dieselbe Form und dasselbe Design, eine klare, fliehende, aerodynamische und ästhetisch perfekte Linie auch auf kleinen Fahrzeugen.

ÖFFNEN DER SCHALEN

Das Öffnen der Schalen erfolgt automatisch mit 2 Gasfedern, deren Sitz und Dimensionen perfekt sind und die für die verschiedensten und extremsten Raumtemperaturen, denen man unterwegs ausgesetzt sein kann, geeignet sind.

Im geöffneten Zustand erreicht das Zelt eine Innenhöhe von ca. 150 cm.

Ein weiteres wichtiges Bewertungskriterium ist die Innenhöhe, durch die sich das Zeltmodell auszeichnet, um mehr Komfort und Bewegungsfreiheit im Inneren zu gewährleisten.

Selbst ein paar Zentimeter +/- der Schalenhöhe machen einen Unterschied aus. Alles wurde so berechnet und konzipiert, dass durchschnittlich große Insassen (170-190 cm) bequem sitzen oder knien können und ihr Kopf in angemessenem Abstand zum Dach ist, um mehr Bewegungsfreiheit zu haben.

Die Gesamtlänge von 210 cm ist eine Größe, die optimalen Komfort und die Verwendung von Schlafsäcken oder voluminösen Decken ermöglicht.

Für sehr große Menschen wird das Modell X-LONG (Länge 230 cm) empfohlen.

BELÜFTETES DACH ALS ANTIKONDENSAT

Belüftete Dachböden in Mansarden und repräsentativen Häusern sind das, was unsere Mitarbeiter zur Verwirklichung dieses Projekts angeregt hat. Columbus® verfügt über eine untergehängte Decke, deren Luftpolster bei Regen eine hervorragende thermische und akustische Isolierung für eine gesündere und ruhigere Umgebung bietet. Diese Eigenschaft ist jedoch bei allen Schalenzelten der Marke Autohome® vorhanden.



Bei Gewitter zieht das Fiberglasdach **keine Blitze an**.

HIGH TECH PERFORMANCE ISOLIERTES DACH

Dieses einzigartige Struktursystem ist in der Lage, 24 Stunden am Tag auf natürliche Weise der Bildung von Feuchtigkeit und Kondenswasser im Inneren des Zeltes entgegenzuwirken.

AIRTEX® MADE IN GERMANY

Für die Columbus®-Serie wird AIRTEX® verwendet, ein hochwertiges Gewebe, das in Deutschland hergestellt wird.

Es handelt sich um ein hochgradig wasserdichtes Gewebe mit einem hohen Wasserdampfdurchlässigkeitskoeffizienten, wodurch die Bildung von Feuchtigkeit und Kondenswasser im Inneren des Zeltes verhindert wird.

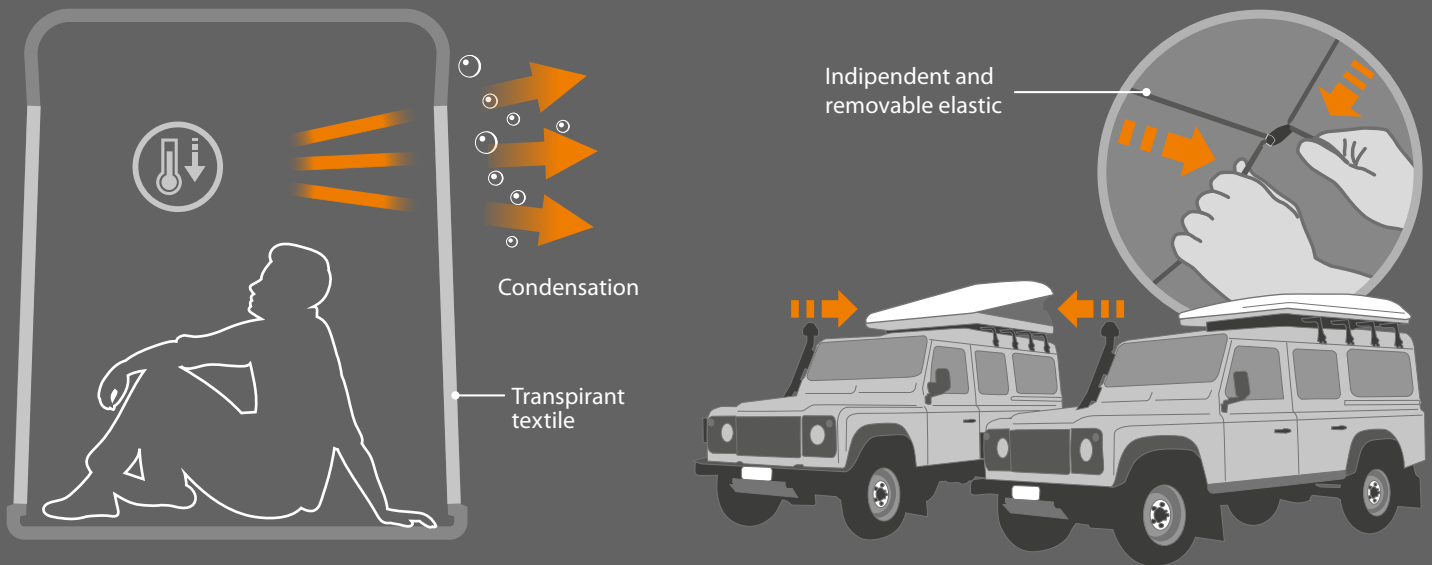

HERVORRAGENDE DAMPFDURCHLÄSSIGKEIT, GESTEIGERTES WOHLBEFINDEN

AIRTEX® fördert das Entweichen von überschüssiger Wärme und Wasserdampf, rund um die Uhr.

LEICHT ZU ÖFFNEN, BEQUEM ZU SCHLIESSEN

Perfekt platzierte Gasdruckfedern heben die obere Schale an, ohne die Insassen zu stören, während das Dach dank der Scharniere, die eine maximale Innenhöhe ermöglichen und die notwendige Stabilität garantieren, fest mit dem Zeltboden verbunden bleibt.

Beim Zuziehen wird der Stoff durch die mitgelieferten elastischen Schnüre nach innen gezogen. Dadurch ist ein schnelles Verschließen des Dachzelts auch auf hohen Fahrzeugen möglich.

TOP AIRTEX® TEXTILE



Wasserdampfdurchlässigkeit
440 g/m²/24 hrs



Gewicht
200 g/m²



Zugfestigkeit
200/1000 N
/50 mm



Beständigkeit gegen extreme Temperaturen
-40° / +70° C.



Wasserbeständigkeit
600 mm



Reißfestigkeit
280/80 N

TECHNICAL 2

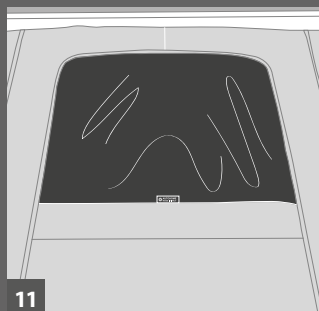
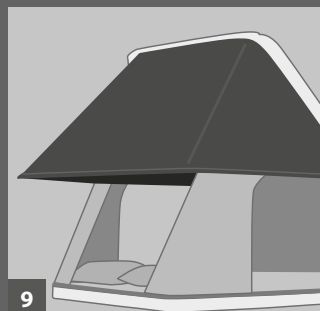
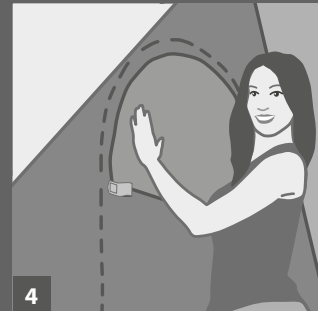
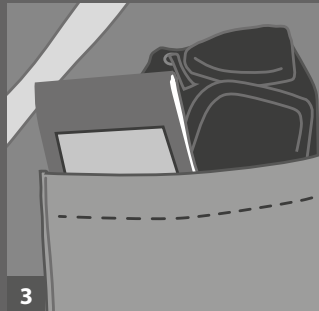
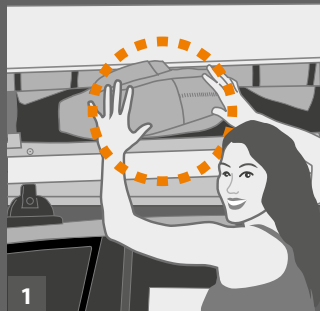

COLUMBUS CLASSIC

Klassische Modelle mit elegantem, aerodynamische Design sind auch auf kleinen Pkws und auf Allradfahrzeugen (4x4) perfekt anbringbar. Das Öffnen erfolgt mit 2 Gasfedern. Ihr Dachboden ist schalldicht und gut gedämmt, um Kondensat zu vermeiden. Die Ausstattung umfasst eine Matratze aus High-Density-Schaumstoff mit Baumwollbezug, 2,3 oder 4 Kopfkissen und eine verstellbare Leiter für ein Fahrzeug mittlerer Größe.

Das Dachzelt ist mit schwenkbarem LED-Licht (12 Volt) und einem großen Fenster auf der Rückseite ausgestattet. Alle Öffnungen mit Moskitonetzen sind an der Wand: alles ist wind- und stoßfest, also ruhig schlafen bei Wind und starkem Wind.

Es ist zu beachten, dass die Moskitonetze feinmaschig und verdunkelnd sind: „Von innen sieht man nach draußen, von außen nicht hinein.“

1 - Columbus wird während der Reise zum komfortablen Container. Die Matratze lässt sich nicht falten, nimmt keinen Platz ein und bleibt flach auf der Unterlage, sodass Reiseutensilien, Bettwäsche, Schlafsäcke und persönliche Gegenstände an einem sicheren Ort aufbewahrt werden können.

2 - Serienmäßig WINDSTOP: Zwei Gasfeder-Fixierungen für gute Windfestigkeit (blockiert schließt das Zelt nicht).

3 - Serienmäßige Elemente: 2 Innentaschen, eine Tasche pro Seite.

4 - Zwei Eingänge auf beiden Seiten mit inneren aufrollbaren Moskitonetzen. Die Eingänge lassen sich durch die Reißverschlüsse in große Fenster oder Lüftungsöffnungen verwandeln.

5 - 6 - Die Aluminiumleiter ist sehr platzsparend: Sie ist während der Fahrt zusammenklappbar und in der Nacht ausfahrbar.

7 - Höhenverstellbare Alu-Leiter, rutschsicher.

8 - Lampe mit 3 leuchtstarken Led und Batterien 3x1,5V inklusive.

COLUMBUS VARIANT UND COLUMBUS CARBON FIBER

Das Dachzelt verfügt über ein neues Netz mit verschließbaren Taschen, LED-Licht schwenkbar (12 Volt) und eine große Öffnung auf der Rückseite, die es Ihnen ermöglicht, Komfort und Intimität individuell zu gestalten. Alle Öffnungen mit Moskitonetzen sind an der Wand: alles ist wind- und stoßfest. Neben allen Elementen des Columbus Classic verfügt die Columbus Variant Serie über:

9 - New! WING: Ein zusätzlicher Außenschutz, ideal bei schlechtem Wetter, wird nun zur Standardlösung. Wings bedeutet zwei sehr ausgeprägte Traufen an den Eingängen, mit einem großen hinteren Schutz. Es handelt sich um eine selbsttragende Lösung, die mit Hilfe von Klettverschlüssen und einem gebogenen Profilveranker leicht am Dach befestigt werden kann. Das Gefühl von geschütztem Raum und Luftigkeit ist bemerkenswert: eine Aufwertung, die die Aufmerksamkeit und Wertschätzung erhöht.

10 - Der hintere Eingang umfasst fast die gesamte Zeltbreite, in 6 Varianten verstellbar. Völlig neugestaltet, bietet sie noch mehr funktionelle und individuelle Lösungen. Hervorzuheben das

transparente Cristal-PVC, das auch bei schlechtem Wetter den Blick nach draußen ermöglicht und jetzt abnehmbar ist. Die individuell gestalteten Öffnungen der Hecktür werden durch in den Stoff eingearbeitete Aluminiumstangen gestützt, um den negativen Auswirkungen des Windes entgegenzuwirken.

11 - Das interne Belüftungssystem, das jetzt AIR CLIMATE heißt, ändert sich in Aussehen und Größe. Es verfügt jetzt über einen großen, 80 cm breiten Schlitz im oberen Teil des Stoffes, der die Lufterneuerung auf wirksame und natürliche Weise fördert.

12 - NÉCESSAIRES-PANEEEL: Eine neue Lösung für das Ablagenetz am Dachboden, ausgestattet mit vollständig verschließbaren Klettaschen, um das Herausfallen von Gegenständen und anderen Materialien zu verhindern.

13- 14 - Die Modelle Columbus Variant Small und Medium sind für die zusätzliche Montage eines Dachträgers vorbereitet. So können Sie Surfbrett, Kajak, Drachen usw. bequem transportieren.

Columbus Variant Small und Medium X-Long ist nicht zur Kit Fix-Anbringung vorbereitet.

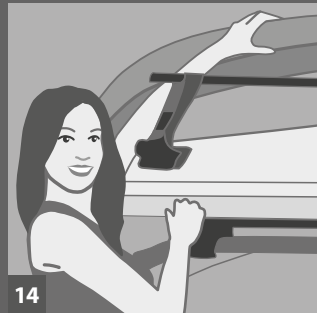
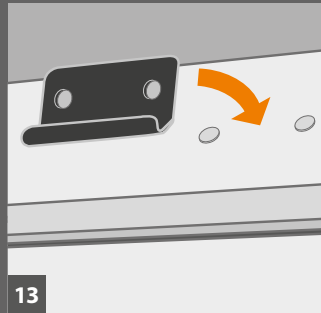
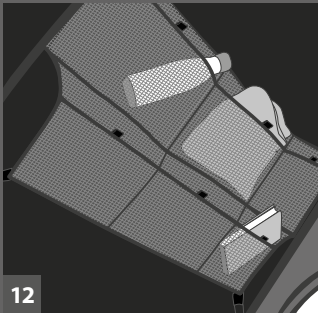
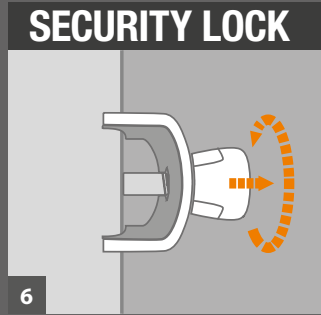
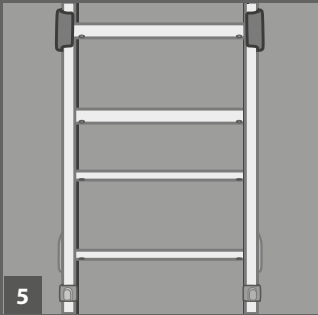

EINE GROSSER, VARIABLER EINGANG AUF DER RÜCKSEITE.



Beispiel 1
Ganz offen.



Beispiel 2
Ganz offen mit
Moskitonetz.



Beispiel 3
Von unten halb
geschlossen,
obere Hälfte mit
Moskitonetz.



Beispiel 4
Wie Beispiel
3 nur
andersherum.



Beispiel 5
Fast ganz
geschlossen mit
einem Streifen
Moskitonetz.



Beispiel 6
Mit stabilem
Fenster, das
von innen
abgedunkelt
werden kann.

ACCESSORIES

COLUMBUS®

FREISTEHENDES VORZELT (Art. C/03A)
(Maße: ca. 200x160xh245 cm). Ein selbststehendes Vorzelt, das auch ohne Fahrzeug benutzt werden kann. Konstruiert mit Öffnungen auf allen Seiten, vielfältig einsetzbar und funktionell. Als zusätzlicher Raum, der als Aufenthaltsraum, Küche, Stauraum und zusätzlicher Schlafraum genutzt werden kann.

AL Eloxiertes Aluminiumrohr

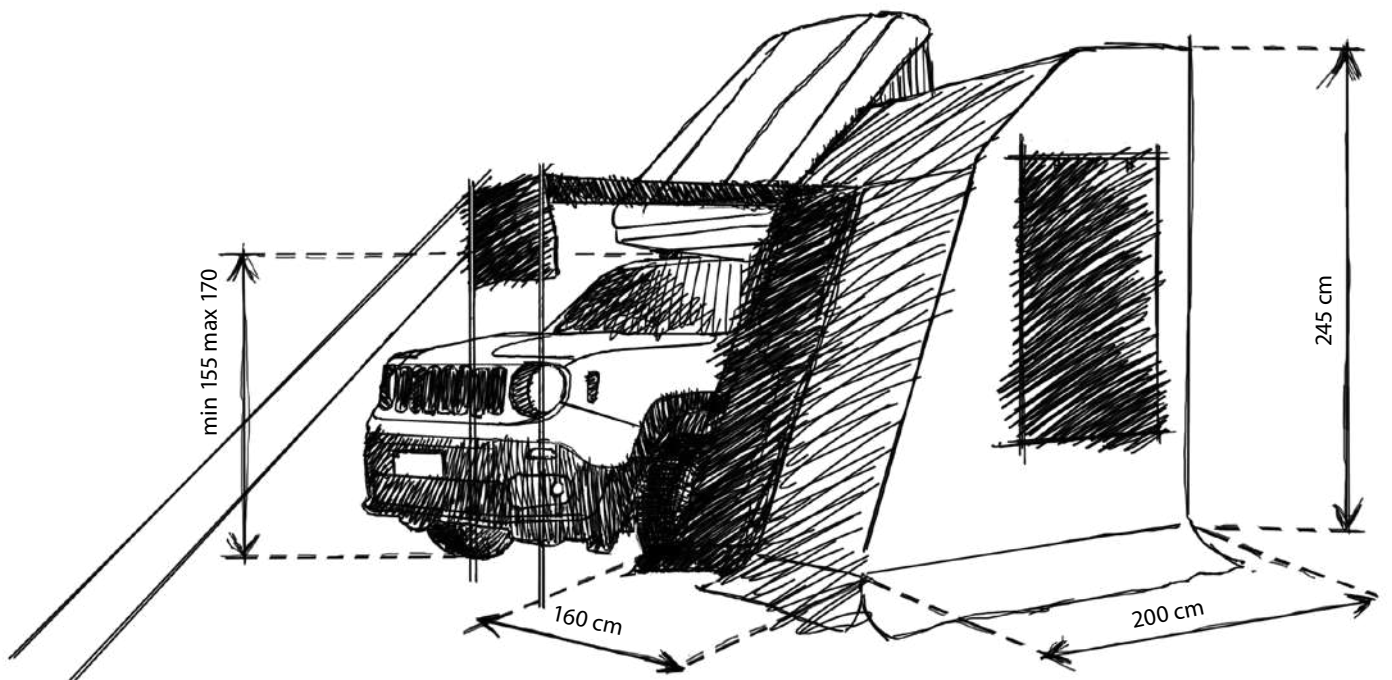
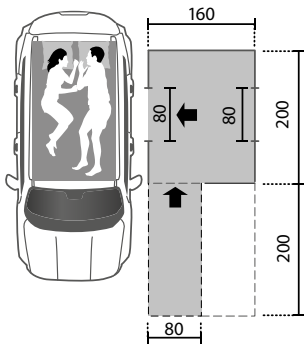

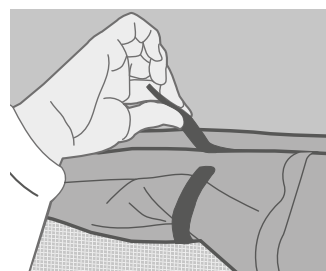
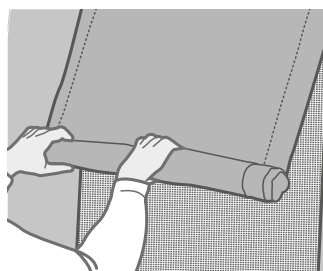
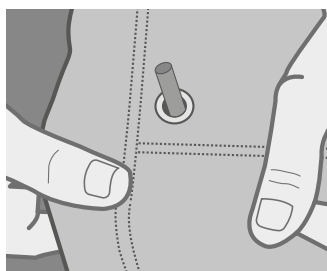

ACCESSORIES

COLUMBUS®

1 - THERMOHAUBE (Art. C/04A)

Die Thermohaube (aus PU-beschichtetem Nylongewebe) dient als idealer Schutz gegen Nässe und Kälte. Ein sinnvolles Zubehörteil für Reisen in nördliche und kältere Regionen. Die Thermohaube ist dank des vormontierten Klettverschlusses leicht anwendbar. Während der Reise kann sie montiert bleiben.

2 - SONNENSEGEL (für PKW) Art. C/05A-1

SONNENSEGEL 4X4 (für Geländefahrzeuge) Art. C/05A-2
Schnelle Möglichkeit um eine geschützte Zone zu haben sowie eine bessere Privatsphäre. Unterschiedliche Maße je nach Höhe des Autos: Breite des Zeltes 150 cm, Tiefe 150/200 cm. Serienmäßig auf Fahrerseite.

3 - BODENSTANDFÜSSE (Art. C/06A)

Die Bodenstandfüsse sind das klassischen Zubehör, dessen große Nützlichkeit man dann empfindet, wenn man es braucht. Der häufigste Fall ist das Campen nach Mitternacht. Tatsächlich schließen die meisten Campingplätze in Europa zur Wahrung der Ruhe nach 24 Uhr die Tore. Wer vorhat, später zurückzukehren, lässt besser sein Zelt mit seinen Bodenstandfüssen auf dem Boden des ihm zugewiesenen Zeltplatzes. Die Bodenstandfüsse werden immer dann unentbehrlich, wenn man einen Urlaub mit mehrtägigen Aufenthalten plant, d.h. das Dachzelt wird als herkömmliches Zelt zu ebener Erde verwendet.

4 - WING FOR COLUMBUS CLASSIC

Ein zusätzlicher Schutz, damit Sie Ihren Aufenthalt im Zelt auch bei schlechtem Wetter genießen können. Sämtliche Öffnungen, Seiteneingänge und die Hecktüre sind abgedeckt und können bei Regen geöffnet bleiben. Wing - mit Hilfe von Klettverschlüssen und einer zusammensetzbaren, gebogenen Stange (AL) leicht anzubringen.

Material: 100% Nylon, Farbe: Schwarz, Tragetasche inbegriffen.

5 - ROLLING TOP - SOFT

Art. R/TOPS - S cm 200x250

Sonnensegel mit Tragstruktur aus Aluminium mit PVC-Cover, einfach auf jedem Dachgepäckträger zu montieren. Ein immer einsatzbereites, zweckmäßiges Autohome® Produkt. Inklusiv im Lieferumfang der Standard-Ausrüstung: Haken Stütze des ausrollbaren Sonnensegels, das an den Stangen des Dachgepäckträgers befestigt wird.

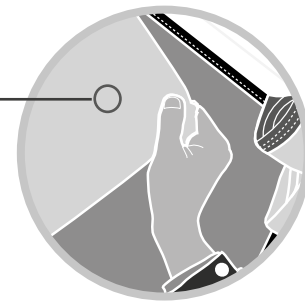

KLETT



Eloxiertes Aluminiumrohr

ROLLING TOP SMALL

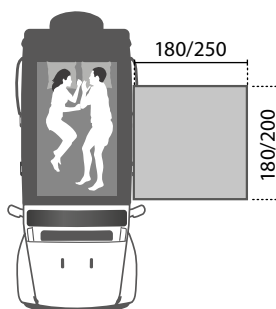

ROLLING TOP MEDIUM

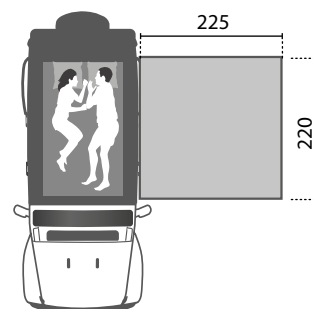







Kaktus ist wie unser Leben. Voll von Dornen, abermanchmal enthalten sie Momente von großer Schönheit.

Pamela Browning

AHSO®

ACTIVE

AHS® PROTECTION

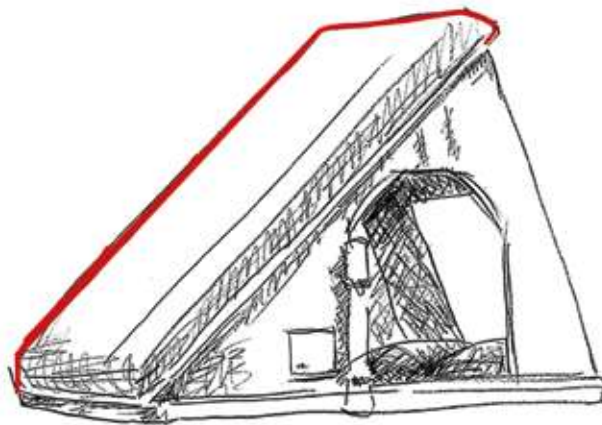
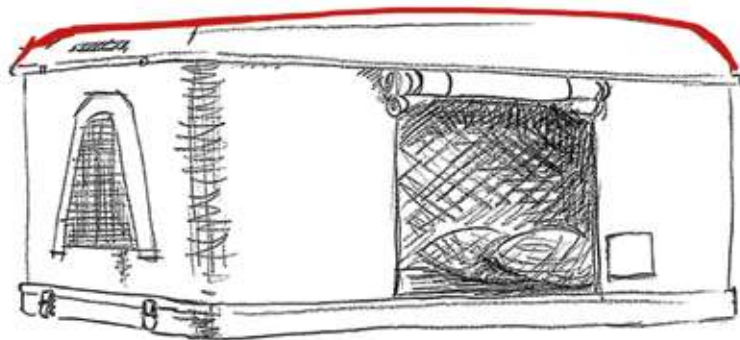

AUTOHOME®-Hartschalen-Dachzelte wurden von maßgeblichen Experten der Outdoor-Branche als "ACTIVE HARD SHELL" definiert. Anders gesagt "Zelt mit aktivem Dach". Die obere Schale: sie ist nicht allein die Zeltabdeckung während der Fahrt, sondern das Dach des Zeltes selbst in geöffnetem Zustand. Dies führt zu mehr

Zuverlässigkeit, da die Schale, wenn sie angehoben wird, dem darunterliegenden Ambiente vollständig und aktiv Schutz bietet. Es ist also kein triviales passives Element, eine Art Wand oder eine einfache Abdeckung ohne Nutzen: Es ist in jeder Hinsicht das EIGENTLICHE Dach des Zeltes!



HARD SHELL

AHS® FREEDOM

Schalenzelte heben sich vertikal an. Mit Autohome® bleibt jedes Strukturelement, von den Stoffteilen bis zur Leiter, bei geöffnetem Zelt und positioniertem Dach, innerhalb der Form des Fahrzeugs. Das geöffnete Zelt fällt in den seitlich von den Autospiegeln begrenzten Raum und unterliegt somit nicht den Bedingungen, die für Rast- und Parkplätze gelten.

In die Praxis umgesetzt bedeutet das, sich überall aufhalten zu dürfen, also auch in öffentlichen Bereichen, ohne die Pflicht nur Campingplätze aufzusuchen.

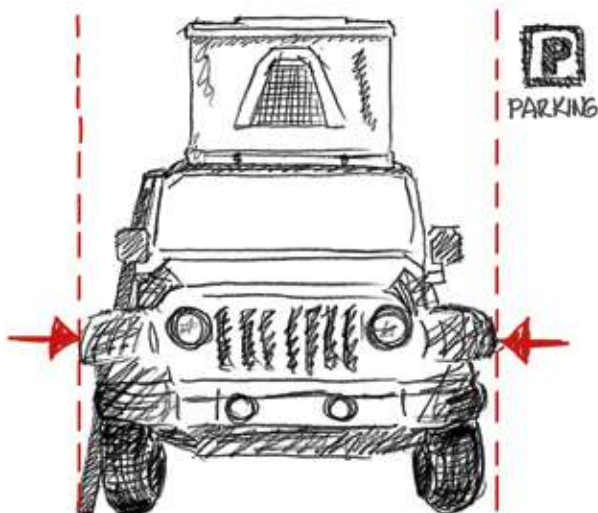

AHS® ISOLATION: DOUBLE ROOF

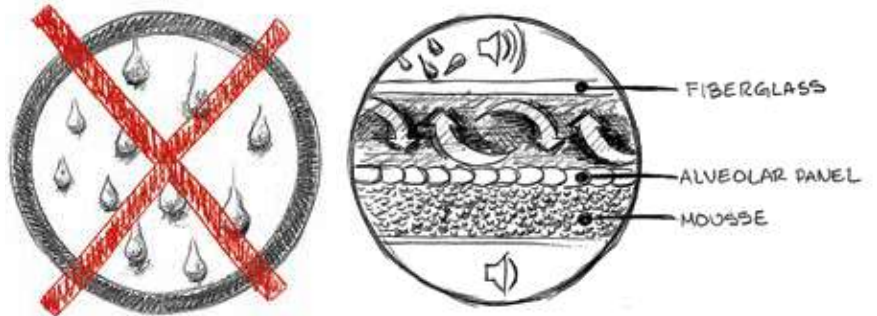

Eine kennzeichnende Identität, die durch zahlreiche hochwertige Elemente gerechtfertigt ist, und sich dadurch im Markt herausheben kann. Eines dieser grundlegenden Elemente ist die Schale mit aktivem Dachraum, beziehungsweise eine halbstarre Innenverkleidung, die mit großer Sorgfalt und geeigneten Materialien entwickelt und hergestellt wurde: ihre Funktion besteht daher darin, auf natürliche Weise rund um die Uhr Feuchtigkeit und Kondenswasser entgegenzuwirken und so für ein trockeneres und gesünderes Ambiente zu sorgen.

Sie unterscheidet sich grundlegend von gewöhnlichen, aufgetragenen Wandverkleidungen, die nicht sehr zuverlässig sind und deren schlechte Qualität manchmal durch fantasievolles Design oder bestechende Farben überdeckt wird. Noch weniger zuverlässig sind die kostengünstigen Verarbeitungen, fast immer asiatischer Herkunft. Das sind die Besonderheiten, durch die sich Autohome® unterscheidet; der einzige Hersteller, der sagen kann... der Unterschied beginnt beim Dach!



TRADITIONSGEMÄSS HANDGEFERTIGTE



TABELLE MATERIALVERGLEICH

	SPEZIFISCHES GEWICHT g/cm ³	ZUGFESTIGKEIT MPa	ELASTIZITÄT- SMODUL GPa	WÄRMEAUSDEH- NUNGSKOEFFIZIENT K ⁻¹	WÄRME- LEITFÄHIGKEIT W/mK
GLASFASER	1,5	400	26	11 x 10 ⁻⁶	0,35
HOLZ	0,7	250	12	14 x 10 ⁻⁶	0,1
ALUMINIUM	2,7	80	70	23 x 10 ⁻⁶	170
STAHL	7,8	400	210	12 x 10 ⁻⁶	40
PLASTIK	1,8	70	3	85 x 10 ⁻⁶	0,1

DIE VORTEILE DER GLASFASER



Wärmedäm-
mung



Hitzeabweisend ± 5°C



Leicht



Langlebig



Keine
Wartungen
nötig



Witterungsbe-
ständig



Stoßfest



SCHALEN



ATTENTION!
NO PLASTIC
NO ABS
NO ACRILIC

100% FIBERGLASS

HANDWERKLICHE QUALITÄT IN DER SERIENPRODUKTION

Die Schalen bestehen bei den meisten der Ausführungen made by Autohome® aus Glasfaser. Glasfaser ist eine spezielle Faser, die zu textilem Gewebe verarbeitet und mit flüssigen, harzhaltigen Stoffen oder Polyester imprägniert wird, bekannt auch als glasfaserverstärkter Kunststoff oder GFK in deutscher Sprache und GRP im Englischen. Diese äußerst kostspieligen Kunstharze, die anhand von Katalysatoren oder Beschleunigern mit Zusatzstoffen gemischt werden, werden mit Pinseln und Langflor-Farbrollern auf die vorher auf geöffneten Werkzeugen ausgebreiteten Gewebe aufgetragen: Bei der Erstarrung der Kunstharze werden die Glasfasern umschlossen, woraus letztendlich der GFK hervorgeht. Ein sehr aufwendiges, von Hand ausgeführtes Verfahren, um ein Produkt von einwandfreier Qualität zu erzielen.

Sehr verbreitet ist GFK in der Baubranche, vor allem für die Herstellung von Dächern oder Abdeckungen von Industrie- und Wohngebäuden, da sich dieser nicht unter der Sonne erhitzt und die Räume vor Hitze oder Kälte isoliert - unentbehrliche Merkmale für ein roof tent.

Durch die Verwendung von GFK (im Gegensatz zu den herkömmlichen Kunststoffen, aus denen die asiatischen Produktionszubehöre gefertigt sind) gewährleisten die Schalen made by Autohome® hervorragende Qualitäten, nicht nur in Bezug auf Witterungsbeständigkeit und Schalldämmung, sondern auch auf Leichtigkeit und einfache Reparatur bei versehentlichen Brüchen, wodurch ein kostspieliger Ersatz ganzer Schalen vermieden wird.

Als Garantie für die Qualität dieses Materials soll die Anwendung von Glasfaser beim Schiffsbau und in der Automobilindustrie sowie für Karosserien und Verkleidungen erwähnt sein, die Steifheit und Haltbarkeit auch auf die Dauer erfordern ...die besten Wohnmobile sind beispielsweise diejenigen in Schalenbauweise aus Glasfaser, da sie leicht zu reparieren sind (im Gegensatz zu jenen aus ABS, die fast nicht mehr anzutreffen sind, auch wegen der Wiederherstellungseingriffe).

Aufgrund seiner hervorragenden Eigenschaften, wie Leichtigkeit und Haltbarkeit findet der glasfaserverstärkter Kunststoff darüber hinaus im Flugzeugbau, für die Herstellung der drehbaren Flächen von Windturbinen und, dank seiner Unterdruckfestigkeit, in der Raumfahrtindustrie Anwendung. Die Autohome®-Schalen sind aus den besten Materialien, die bis zum heutigen Stand der Technik zur Verfügung stehen, gefertigt. Ohne den Anspruch zu erheben, sich den Mond als Ziel zu setzen (zumindest nicht im Augenblick) ...



Radarresistent



Mechanische
Festigkeit



Feuerbestän-
digkeit



Galvanisch
isoliert



Resistent gegen
Umwelteinflüsse

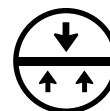

Maßbestän-
digkeit –
verformt sich
nicht



Einfache
Reparatur







INTO THE MOOD

Eine Kreation, mit der Autohome® die Freiheit, sich im Fluss der Gefühle zu bewegen, feiert, und eine Hommage auf den großen Image-Künstler und Fotografen Peter Lindbergh.

Auf dem Fluss der Emotionen sucht der Reisende auf der 'Jagd' nach Motiven nach dem perfekten Ort: essentielle Natur und Reinheit des Raums, in makellosem "Schwarz-Weiß". Über das Gewohnte hinauszugehen und ohne Einschränkungen wählen zu können, wo man sich aufhält. "Wahre Schönheit ist der Mut, man selbst zu sein". Das hat Peter Lindbergh immer eingeflüstert...

Auf der Grundlage seiner Lehre fängt der Reisende auf der 'Jagd' mit seinem Objektiv die Faszination der spontan freien Motive ein. Vor allem Frauen: natürlich, echt, frei auch von den Zwängen der Mode.

So entsteht eine echte Symbiose mit dem Raum, tagsüber und nachts. Mit dem Geist eines Nomaden im Herzen. Und beim Aufwachen? Da erneuert sich der Wunsch, die Reise fortzusetzen!

Entlang des Flusses der Erinnerungen und Leidenschaften. In die Welt, wo die ganze Welt unser Zuhause ist.

Die Emotion der Worte wird zu Bildern auf www.autohome-official.com/video/into-the-mood/



AUTOHOME:





INTO THE MOOD







Endlich spielt das Zelt eine führende Rolle in der Naturlandschaft.
Aber leider ist niemand da, der Beifall klatschen kann.

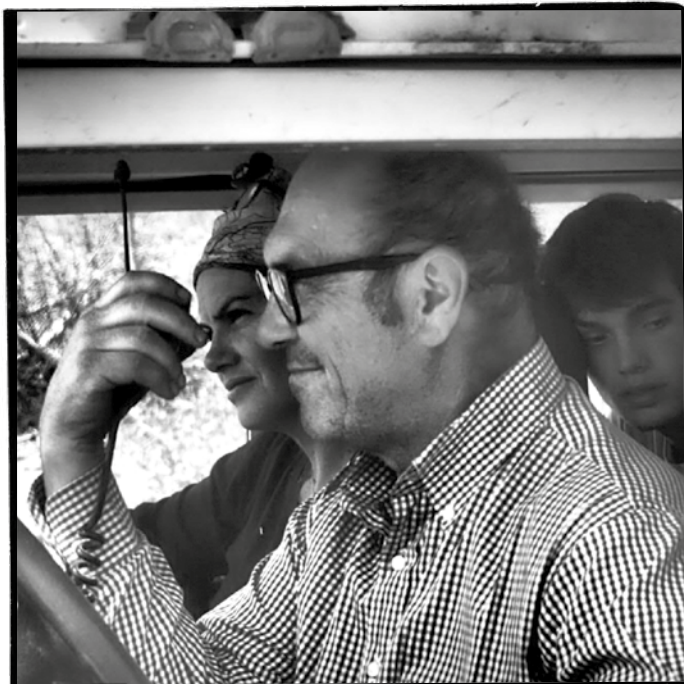

SAFARI SERVICE

CLAUDIO CHIODI

DIE WÜSTE HAT MEIN LEBEN GEPRÄGT

Claudio Chiodi ist schon immer gereist, wie er oft gern von sich selbst sagt: "Ich bin schon vor meiner Geburt gereist, also im Bauch meiner Mutter, als sie meinem Vater aus beruflichen Gründen folgte". Und er hat nie aufgehört, zuerst mit seinen Eltern, dann mit seinen ersten Erfahrungen mit Mopeds und schließlich mit Motorrädern, einer seiner großen Lieben. 1984 eine weitere Liebe auf den ersten Blick: Afrika und die Wüste. Sand wird fast zu einer lebenswichtigen Notwendigkeit und ist von da an ein wesentlicher Bestandteil seiner Persönlichkeit: Räume, Stille, unendliche Horizonte... Seine Reiseprojekte werden also immer anspruchsvoller, auch finanziell, aber zum Glück stellen sich die ersten Sponsoren ein und es kommt zur Zusammenarbeit mit einigen Fachzeitschriften. Die Outdoor-Welt interessiert sich jetzt für ihn. Die Anfragen der Leser veranlassen ihn, diese Erfahrungen weiterzugeben, und 1988 wird SAFARI SERVICE gegründet, ein aufs Reisen spezialisierter Sportverein. Er gelobt, die Philosophie seiner Art zu reisen beizubehalten, die er auch auf die Teilnehmer an seinen Projekten überträgt. Er beginnt, Rennerfahrung mit Vollnavigation zu sammeln: Libyen, Algerien, Niger, Mali, ohne Scouting, absolute Premieren, die direkt mit den anderen Raiders geteilt werden. Jeder muss aktiver Teil der Reise sein. Keine Programme: man tut nur das, wozu die Gruppe in der Lage ist. Und vor allem: keine fingierten Abenteuerpakete. Inzwischen sind es fast 38 Jahre, die Claudio in Afrika verbracht hat, hauptsächlich in den Wüsten. Über 2.000.000 km zurückgelegte Strecke und 140 Expeditionen in allen Ländern des afrikanischen Kontinents und des Nahen Ostens.

SAFARI SERVICE UND AUTOHOME®

Mit der Gründung von Safari Service gab Claudio das Motorrad auf und stieg auf vier Räder um. In der Tat bietet das Auto viel mehr Möglichkeiten, um Ausrüstung zu transportieren und das Potenzial der Reise und die Lebensqualität zu erhöhen, insbesondere bei Zwischenstopps, ohne auf eine Philosophie der Bewegung zu verzichten, die Freiheit als solche ist. Der "Leitgedanke" ist ähnlich: schlanke, leichte, dynamische Fahrzeuge. Das einzige Zugeständnis: mehr Schlaf und Sicherheit. vom einstigen Schlafsack auf dem Boden zum Schlafen auf dem Autodach. Das legendäre Air-Camping von Nino Cirani ist die Inspiration. Die ersten Maggiolina-Zelte kommen in Umlauf, die Inspiration etwas Einzigartiges zu schaffen. Anfang der 90er Jahre begann die Zusammenarbeit mit Autohome® und aus der Bündelung von Ideen, Leidenschaft und Erfahrung ging das Columbus Variant-Zelt hervor.



DIE MEINUNG DES AUTORS

Claudio von Autohome® erzählt: "Natürlich war ich damals auf der Suche nach Sponsoren, und im Bereich der Dachzelte war Autohome® der Bezugspunkt. Es entstand sofort ein Einvernehmen. Aber ich wollte kein Produkt, das bereits auf dem Markt war, sondern ich suchte etwas, das meinen Bedürfnissen entsprach. Man hatte mir Gehör geschenkt und Vertrauen entgegengebracht. Was mich damals wie heute beeindruckt hat, war die Leidenschaft. Zu jener Zeit war Autohome® ein kleines Unternehmen, aber mit außergewöhnlicher Energie: Menschen, die deine Ratschläge annahmen und versuchten, neue Lösungen zu finden, mit einer manischen Liebe zum Detail. Auf dieser Grundlage wurde Kolumbus geschaffen, ein Zelt, von dem ich sagen kann, dass ich einer der "Väter" bin. Für mich auch heute noch das absolut beste Zelt auf dem Markt. Leicht, sehr schnell zu öffnen und zu schließen, robust und wasserfest auch bei schwierigen Wetterbedingungen. Außerdem ist es ein großartiger Behälter.

EINE STRENGE TESTPERSON

Claudio ist bei seinen Entscheidungen stets von Leidenschaft getrieben, aber er ist ebenso motiviert, wenn es um Qualität und Funktionalität der Produkte geht, die er verwendet: "Ich benutze seit 30 Jahren Zelte von Autohome®, und wenn ich die 90 bis 100 Nächte pro Jahr zähle, die ich in einem Zelt verbracht habe, bedeutet das, dass ich mindestens acht Jahre meines Schlafes in diesem... zweiten Zuhause verbracht habe! Ein Szenario, das eine gute Vorstellung davon vermittelt, wie wichtig mir ein Produkt ist, das mich bei Regenstürmen in den Regenwäldern, vor Wind und Sandstürmen mit über 100 km/h, vor dem Frost und den sengenden Temperaturen in den Wüsten geschützt hat. Ich bin stolz, wenn die Techniker von Autohome® mir sagen: "Teste diese neue Lösung, denn wenn sie deine Reisetests besteht und nicht kaputt geht..., schafft es auch niemand anderes es kaputt zu bekommen!" Ich bin in zweifacher Hinsicht stolz, denn ich weiß, dass ich als Prüfer für ein Team arbeite, das sich mit einem Engagement einsetzt, das in der Branche seinesgleichen sucht. Ich erzähle auch gerne von diesen Testerfahrten, denn es ist nicht einfach, sich vorzustellen, wie ein scheinbar einfacher Gegenstand wie ein Zelt auf Reisen immer wieder getestet und perfektioniert wird: von der Lackierung einer Niete bis zur Atmungsaktivität oder Dichtigkeit eines Gewebes, der Leichtgängigkeit eines Reißverschlusses oder dem Komfort einer Matratze... Die Zusammenarbeit als Tester mit einem Team wie Autohome® ist eine hohe Verantwortung, aber auch eine enorme Befriedigung.!



AIR-CAMPING®

OVERLAND®

OVERZONE®

OVERCAMP®

NOMADLAND®
NEW

AIR-CAMPING®

Es war 1964 - wie jedes Jahr stellte ich die Air-Camping Zelte auf der Mailänder Messe aus, als sich mir eine Person vorstellte:

« ... Ich heiße Nino Cirani und bin Journalist und Fotograf: ich bin gerade dabei eine Reise mit meinem eigenen Land Rover und mit dem von Freunden zu organisieren.

Wir wollen ganz Afrika durchqueren: Von Kapstadt nach Kairo und dann quer durch ganz Nordafrika bis Marokko. Die Rückkehr nach Italien soll über Spanien und Frankreich erfolgen. Ich habe einen Hang zur Perfektion und möchte, dass mein Zelt den Anforderungen meiner Tätigkeit als Fotograf entspricht. Ich möchte einiges den Anforderungen gemäß verbessern lassen, denn unsere Reise wird sehr anspruchsvoll sein... ».

Die Augen des jungen Mannes sprühten förmlich vor Freude. Ich erkannte gleich, dass er nicht nur ein normales Zelt brauchte, sondern etwas Außergewöhnliches, um sich einen großen Traum zu verwirklichen.

Dott. Giuseppe Dionisio

Erfinder und Hersteller des Air-Camping Zelts

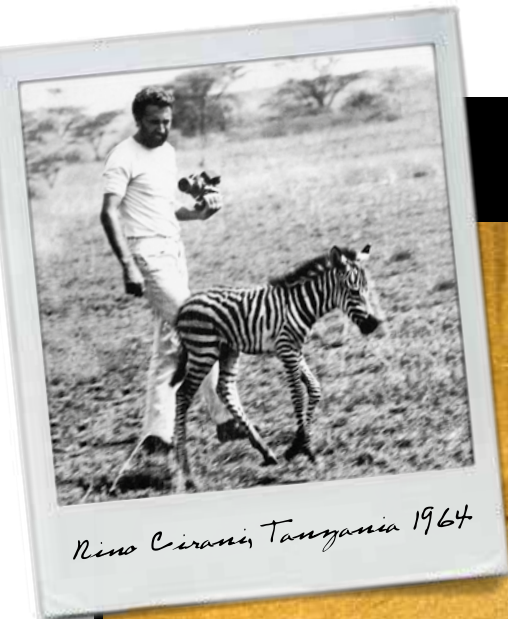

Nino Cirani, Tanzania 1964

EINIGE KENNZAHLEN

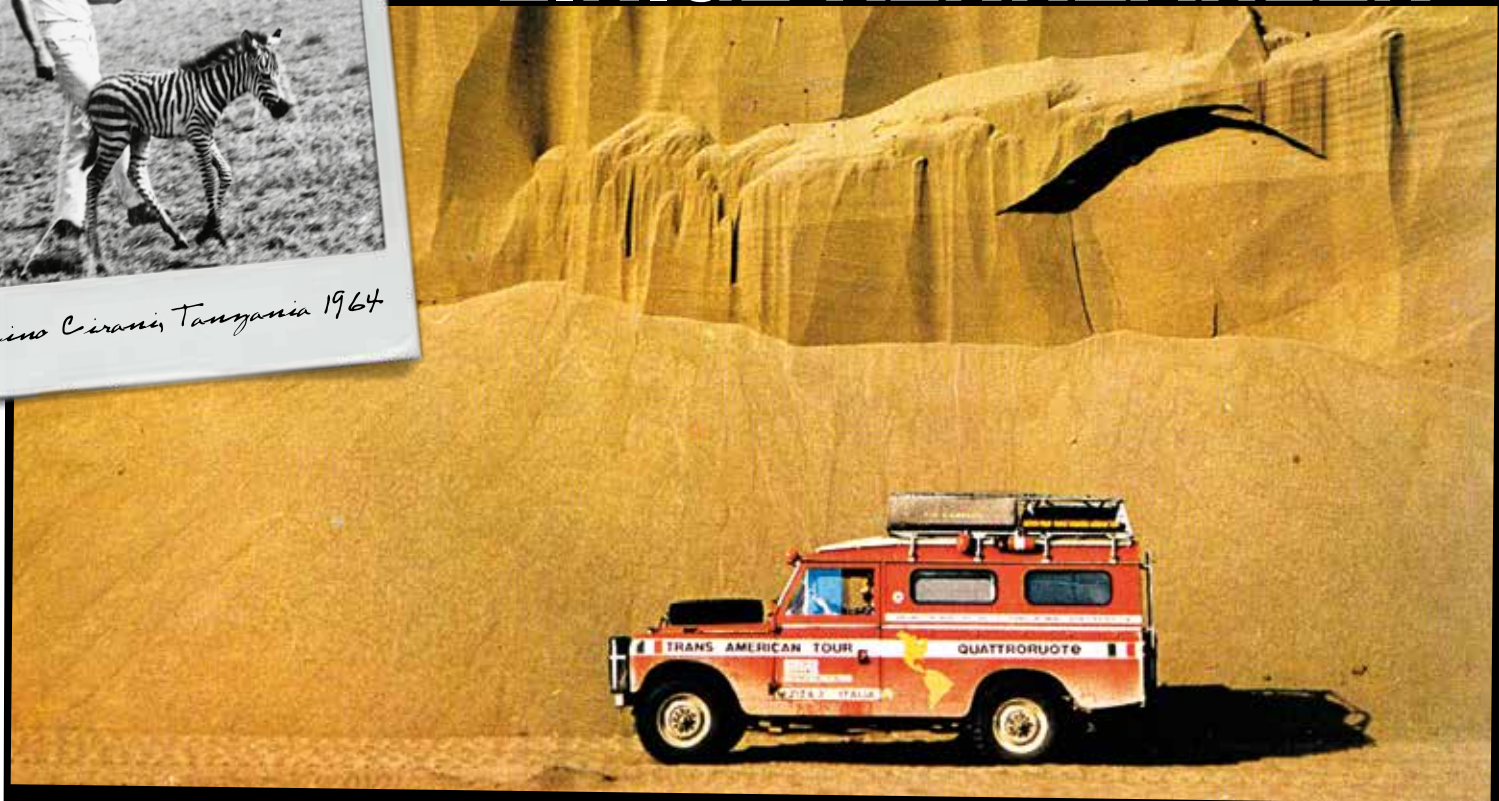

30 Jahre Extreme Raids in allen 5 Kontinenten;
500.000 km Strassen, Pisten und Offroad;
2.000 Nächte im Air-Camping Zelt.

DIE BEDEUTENDSTEN RAIDS VON NINO CIRANI

JAHR	REISEROUTE	DAUER	KM
1959	MAILAND – NORDKAP Durch 10 Länder	3 Monate	24.000
1962	ITALIEN – SINGAPUR Durch 13 Länder	5 Monate	31.000
1963	ITALIEN – UDSSR Durch 7 Länder	3 Monate	22.000
1964	AFRIKA DURCHQUERUNG 1. italienische Durchquerung - Durch 17 Länder	9 Monate	53.000
1968	ALASKA – LAND DES FEUERS 1. italienische Durchquerung und Streckenlängenrekord Durch 18 Länder	11 Monate	103.000
1972	1. ERKUNDUNG DER SAHARA Durch 8 Länder	3 Monate	25.000
1973	2. ERKUNDUNG DER SAHARA Durch 9 Länder	4 Monate	32.000
1974	3. ERKUNDUNG DER SAHARA 1. italienische Durchquerung des Großen Erg von Bilma (Niger) Durch 7 Länder	3 Monate	26.000
1975	ITALIEN - CEYLON Durch 9 Länder	9 Monate	52.000
1976	4. ERKUNDUNG DER SAHARA 1. Durchquerung überhaupt von Fachi zum Berg Termit Durch 6 Länder	3 Monate	30.000
1977	AFRIKA DURCHQUERUNG Durch 25 Länder	12 Monate	55.000
1978	AUSTRALIEN - NEUSEELAND	9 Monate	45.000
1979	5. ERKUNDUNG DER SAHARA	3 Monate	24.000
1980	NORDKAP UND ISLAND	4 Monate	25.000



DES MYTHOS



"Eine endlose Weite,
die erblinden lässt:
die Wüste. Wo der Wind
manchmal so stark weht,
dass er, vermischt
mit Sand, sogar im
Stande ist Autoscheiben
abzuschmirgeln."

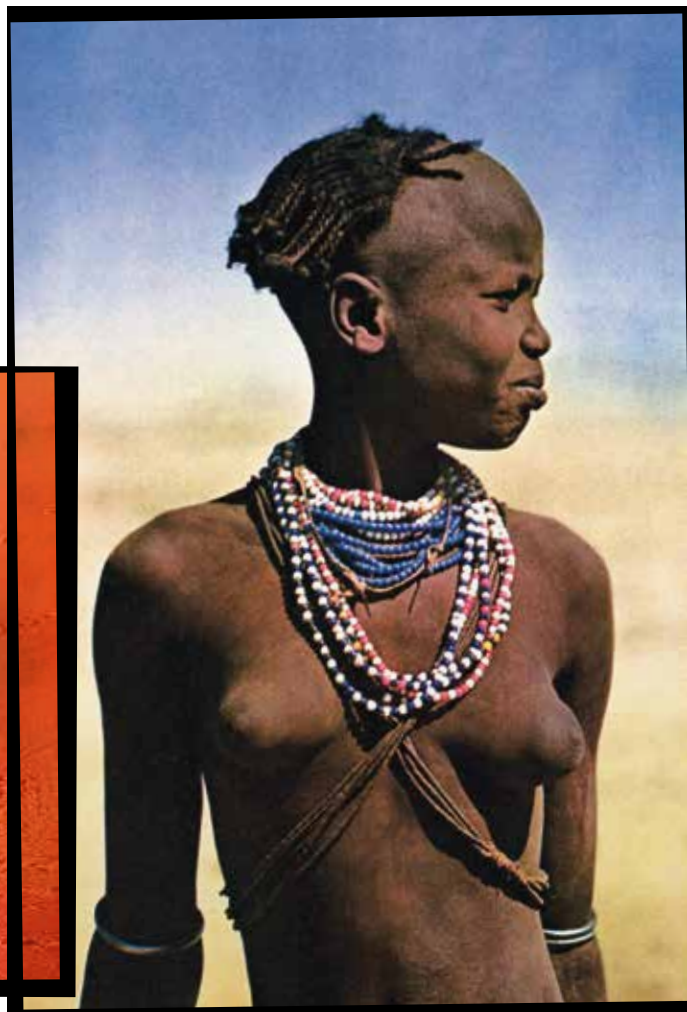

"Dort, wo die Dünen sich in beeindruckenden Formen am Horizont verlieren, unter sengender Hitze und dieser erbarmungslosen und fordernden Natur, genau dort habe ich mich ganz in meinem Element gefühlt, so als wäre ich dort geboren und als hätte ich schon immer dort gelebt."

Auf dem Landrover Aziza konnte man alles finden: Werkzeug zum Reparieren von Schäden, Küchenausstattung, Reservekanister für Treibstoff, einen kleinen Kühlschrank, um Filme aufzubewahren, eine Hacke und eine Schaufel. Auch eine Machete, ein Gewehr und eine Pistole fehlten nicht.

Auf diesem Foto kann man den Aziza 3 bewundern. Investierte Arbeitsstunden: 1500.



Nino Cirani hat zahlreiche journalistische Fotoreportagen in bekannten Zeitschriften und Magazinen veröffentlicht. In einem Buch, das 1973 erschienen ist, erzählt er von seinen Erfahrungen ("Auto Raid. Wie, wo, wann." Domus Verlag). Ein Handbuch mit Ratschlägen und aufschlussreichen Zeichnungen, wie man sich bestmöglich auf einen Abenteuer-Raid vorbereitet.

Die Ausrüstung wurde mit peinlichster Genauigkeit vorbereitet: An seinem Geländewagen wurden alle mechanischen Teile und Tanks durch Metallplatten geschützt. Er selbst hat in der mailänder Werkstatt seines Freundes Amedeo Gaiani Hand angelegt.

Cirani beschreibt die Vorbereitung des Fahrzeugs mit all dem notwendigen Zubehör für das Unternehmen bis ins Detail: Die Dachzelt Eigenschaften sind im Vergleich zu irgendeinem herkömmlichen Produkt als deutlich besser zu betrachten.

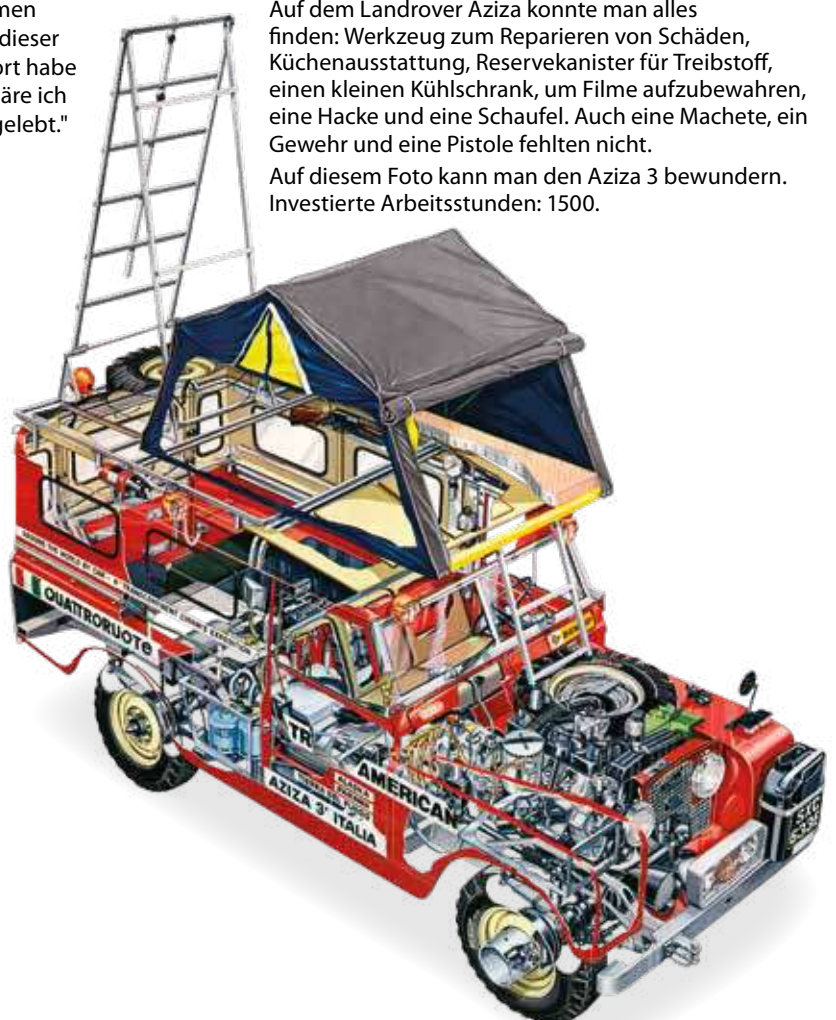



Ein Sandsturm hatte uns überrascht. Man konnte nichts mehr sehen und als der Wind endlich zu blasen aufhörte, mussten wir den Aziza freischaufeln! Um ein Haar hätte er nicht mehr aus den Sandmassen geschaut. Es war eine harte Reise, aber jetzt, zurückblickend, die schönste meines Lebens.

Eines Tages, auf dem Weg nach Abu Simbel, inmitten der Wüste Nubiens, kreuzte ein riesiger Lastwagen des ägyptischen Heeres meinen Weg. Der Soldat, der den Wagen lenkte, schaute lächelnd meinen Geländewagen an und sagte "aziza", was auf arabisch so viel heißt wie "nett"; ein Adjektiv, das vor allem für schöne, junge und begehrten Frauen verwendet wird. So entstand eine ganze Serie von Azizas.



'' Hier ist die Möglichkeit offroad zu fahren undenkbar. Wir sind für 34 Tage auf Lasttieren gereist in einer Höhe von 4.000 Metern. Immer am Rande des Abgrunds, wo der kleinste Fehler fatal hätte enden können. ''

Alaska - Feuerland

Es ist der weiteste Weg, den man auf der Erde zurücklegen kann, eine Reise vom äußersten Norden hin zum äußersten Süden, über alle Breitengrade, vom Eis der Arktis zur Antarktis, durch alle Klimazonen, vom Polar- zum Äquatorialklima, von 80 Meter unter dem Meeresspiegel im Tal der Toten bis zu 5.000 Meter über dem Meeresspiegel in Peru und Bolivien. Im Lauf dieser Reise mussten wir insgesamt 64 Zollkontrollen über uns ergehen lassen. Auch das, denke ich, ist für eine einzige Reise ein Rekord.

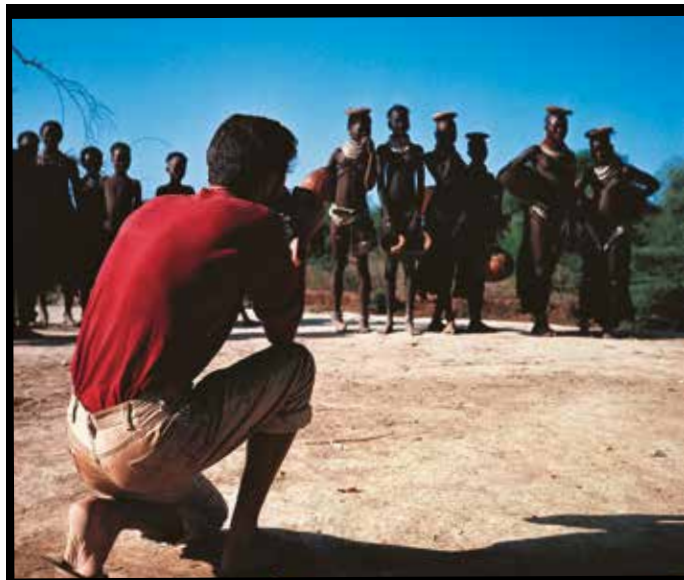

Große Unterfangen im kleinen Maßstab

Die Abenteuer des Nino Cirani weckten 1970 das Interesse von Mebetoys. Der Aziza wurde im Maßstab 1:43 nachgebaut, ausgestattet mit Türen, Motorhaube und Heckklappe zum Öffnen und dem gesamten Zubehör. Auf dem Dach finden wir neben dem Reservereifen auch das Air-Camping Zelt. Der Land Rover der "Trans American Tour" ist heute noch sehr begehrt und im Katalog von Bburago im Maßstab 1: 43 und 1: 24 erhältlich.



Das, was wir vorfanden, ließ uns jegliche Mühe und alle Risiken, die wir eingegangen waren, vergessen: der Titicaca See und die Urus Indianer auf ihren schwimmenden Inseln, die Indios der peruanischen Anden, die hohen eisbedeckten Berge, die endlosen Weiten der bolivianischen "Puna", leergefegt vom Wind. Die Farbpracht der Indios, die Farben der Landschaft und die wunderschöne Färbung des Himmels.

1.200 Nächte haben die Gebrüder Dragesco im Air-Camping Zelt verbracht.

Die Brüder Alain und Eric Dragesco aus Paris sind professionelle Fotografen und haben in fünf Jahren insgesamt 1.200 Nächte im Air-Camping Zelt verbracht. In einem Brief von 1988, auf der Rückkehr einer langen Pakistanreise, schreiben sie folgendes : «Dieses Zelt ist komfortabel und sicher, echt außergewöhnlich. Es war für uns von größtem Nutzen».

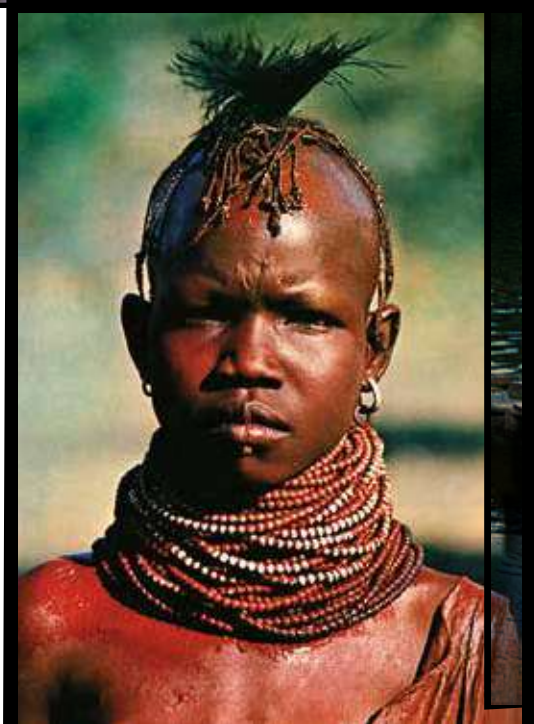
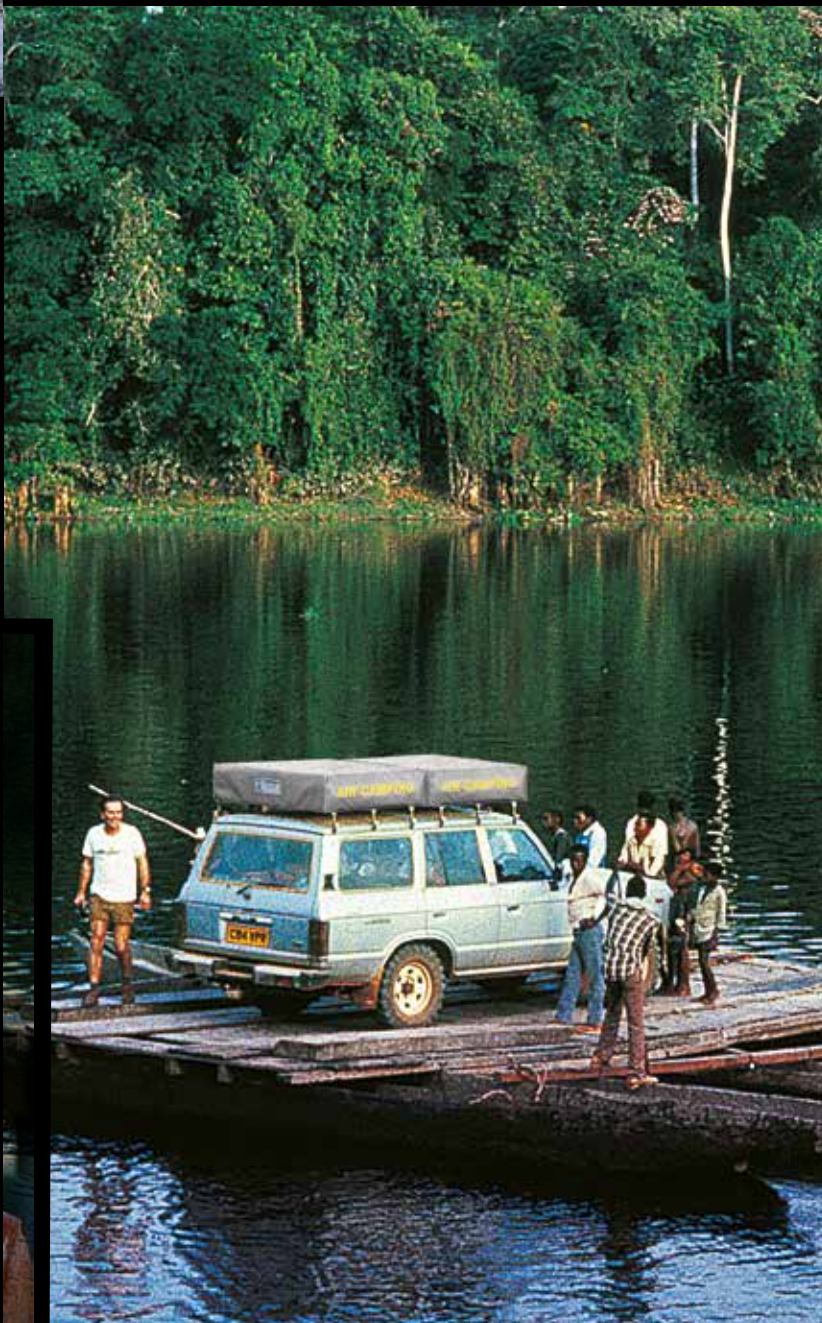
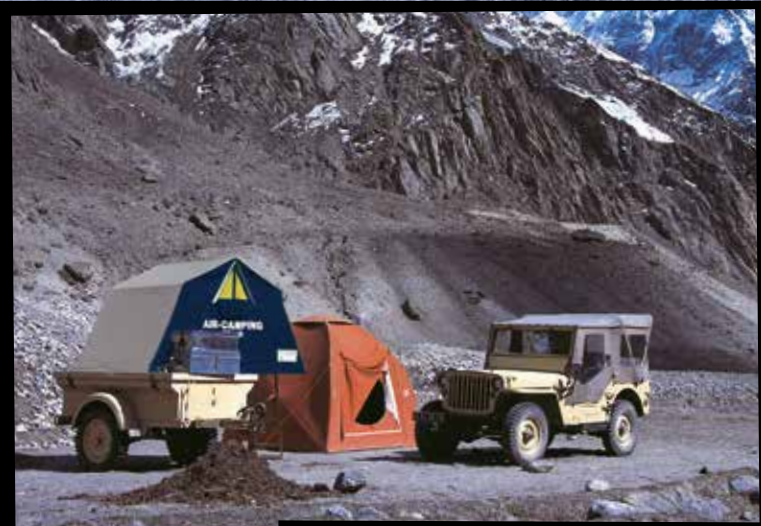

Es gibt jene, die vom Reisen träumen und jene, die Traumreisen machen. Gönn dir den allergrößten Luxus: die Freiheit!

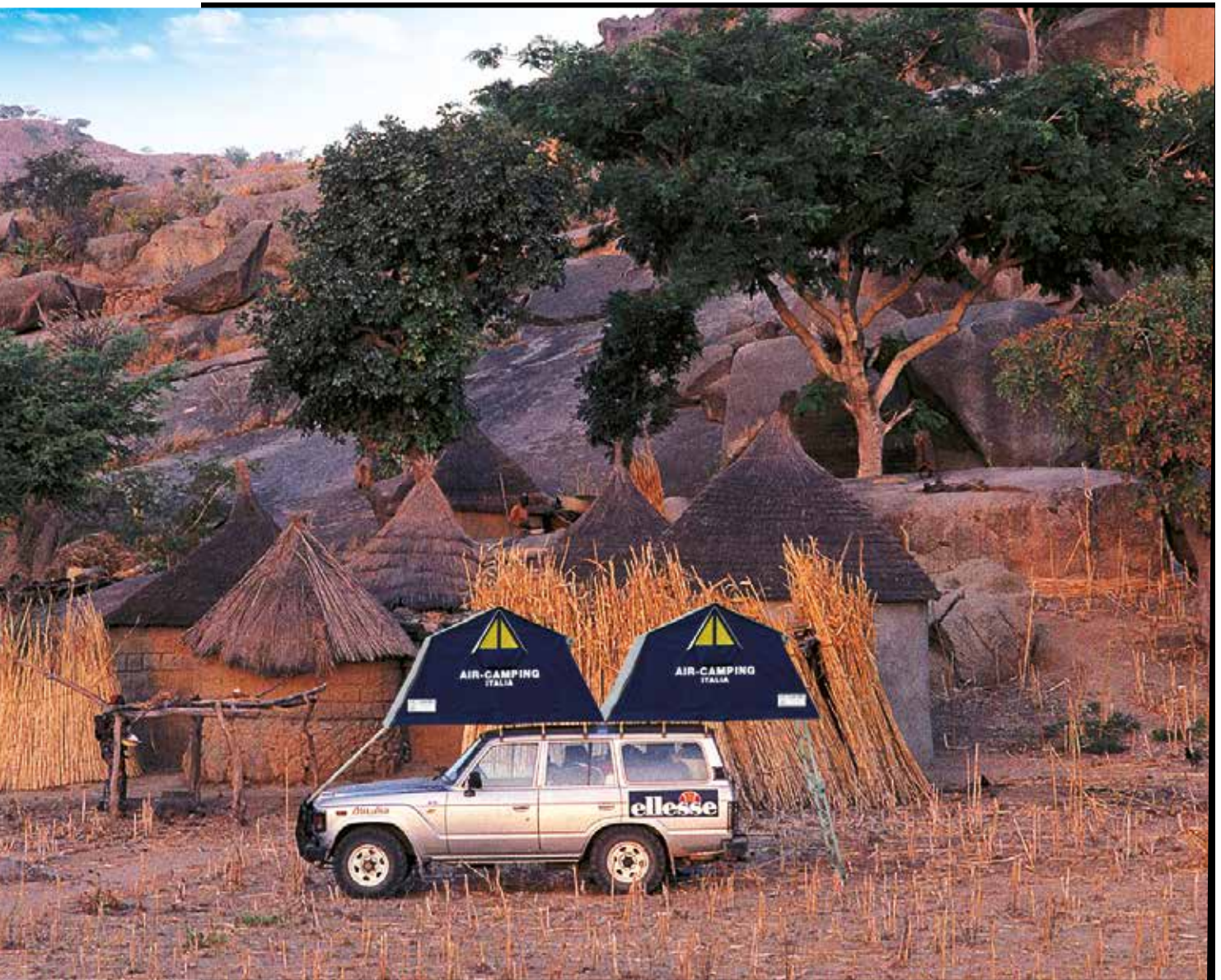

Das Zelt der Brüder Dragesco, auf einem Militäranhänger montiert; Baltistan Pass, 3.500 m Meereshöhe, Pakistan.

TECHNICAL 1

INOX + WOOD



Rutschfeste Stufe



Oben Air-Camping in der Explorer-Version montiert

AN ERSTER STELLE STEHT IMMER DAS WOHLBEFINDEN

GEWEBE

Für Dach und Seitenwände wird eine einzige Gewebeart verwendet, die sehr schwer (420 g/qm), wasserundurchlässig, verschleißfest, sowie hoch atmungsaktiv ist. Das Gewebe besteht aus einer Mischung aus 50% Baumwolle und 50% Acryl. Die Vorteile: Es atmet und daher bleibt die Schlafkabine frischer. Kunststoffbeschichtete oder verharzte Materialien atmen nicht und es bildet sich Kondenswasser, Hauptursache für Schimmel.

Wasserundurchlässigkeit bei Regen: Bei Kontakt mit Wasser quillt der Schussfaden auf und verdichtet sich, d.h. die Nahtlöcher, die beim Nähen durch die Nadel entstanden sind, werden abgedichtet und das Eintreten von Wasser wird somit verhindert.

Bei den kunststoffbeschichteten Stoffen bleiben die gefährlichen "Nahtlöcher" bestehen.

GARN

Das umfassend getestete, High-Tech-Garn besteht aus zwei verschiedenen Fasern. Die äußere Faser besteht aus reiner Baumwolle, die sich bei Kontakt mit Wasser ausdehnt und so die Nahtlöcher schließt, die beim Nähen entstanden sind.

Die Kernfaser ist synthetisch, um eine höhere Resistenz zu erhalten.

FARBEN

Die ausgewählten Farben bestehen seit 1959 und haben einen sehr praktischen Grund.

Das Mittelgrau des Daches und das Dunkelblau an den Seitenwänden lassen die Morgensonne nicht durch.

STANDARD MONTAGE

Öffnung und Eingang an der Fahrzeugseite. Diese Lösung ist für alle Fahrzeugtypen geeignet.

AC/01 AIR-CAMPING SMALL

2 Erwachsene

Fläche 130x220 cm (Geschlossen: 130 x 110 x h 35 cm)



AC/02 AIR-CAMPING MEDIUM

2 Erwachsene + 1 Kind

Fläche 160x220 cm (Geschlossen: 160 x 110 x h 35 cm)



AC/03 AIR-CAMPING LARGE

2 Erwachsene + 2 Kinder

Fläche 180x220 cm (Geschlossen: 180 x 110 x h 35 cm)



EXPLORER MONTAGE

Öffnung und Eingang an der Hinterseite des Fahrzeuges. Für einige Geländefahrzeugtypen besonders geeignet.

Auf Anfrage für AC/01 und AC/02.

Für Large Modell, Lösung nur bei großen Fahrzeugen Möglich (4x4, Lieferwagen, Minivans).

ACE/01 SMALL

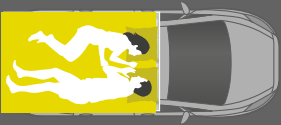

ACE/02 MEDIUM



ACE/03 LARGE



BODENPLATTEN

Es wird Pappelsperrholz verwendet, dessen Fasern lang, sehr elastisch und widerstandsfähig sind. Das Sperrholz wird eigens für diese Produktion angefertigt und hat eine Stärke von 12 mm. Verschiedene Schichten werden je nach Maserung des Holzes übereinander gelagert und kochfest (AW100) verleimt.

Nach den Regeln des exklusiven Air-Camping Verfahrens werden die Bodenplatten sowohl innen als auch außen durch zwei Walzfolien aus CHPL Silber Quartz mit 0,3 mm Stärke, veredelt. Das Sperrholz hat so einen zweifachen Schutz: wasserfest und wasserabweisend außen und innen. Feuchtigkeit wird nicht aufgenommen, es entsteht keine Verformung und es bildet sich auch kein Schimmel.

METALLTEILE

Eisen und Aluminium werden in Kombination verwendet. Das Ziel: ein sehr widerstandsfähiges Zelt mit geringem Gewicht. Die Blechelemente sind von einzigartiger Qualität: Sie werden in der Fabrik feuerverzinkt.

LEITER IN STAHL

Die Leiter wurde neugestaltet, um die besten Ziele in Bezug auf Funktionalität, Zuverlässigkeit und Komfort zu erreichen. Vor allem besteht sie aus rostfreiem Stahl, mit breiten Holzstufen.

Maximale Länge von 2,30 m.

Die EASY USE-Teleskopverstellung ist eine sehr zuverlässige und intelligente Lösung, die in die Geschichte der Dachzelte eingegangen ist. Sie ist einfach einzustellen und immer funktionsfähig: Sie fürchtet keinen Sand, keine Erde noch Schmutz und erfordert keine Wartung oder wiederholte Reinigung.

TECHNICAL 2

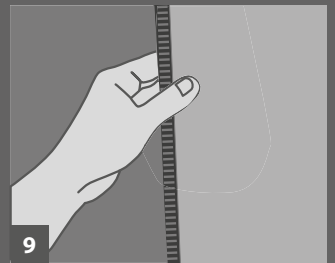
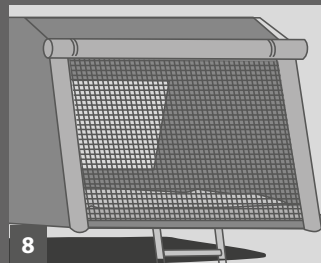
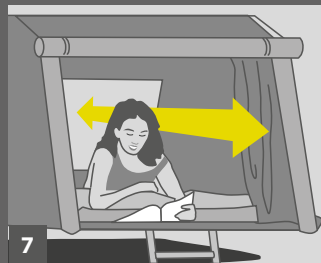
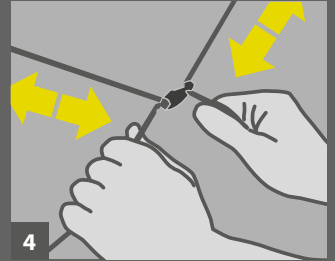
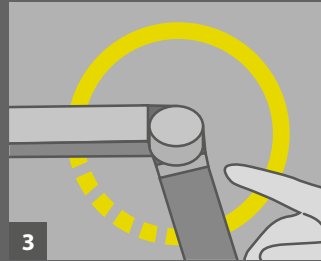
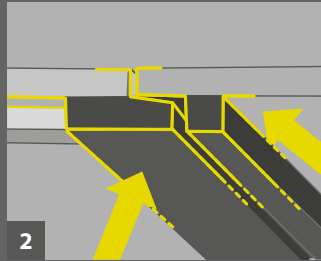
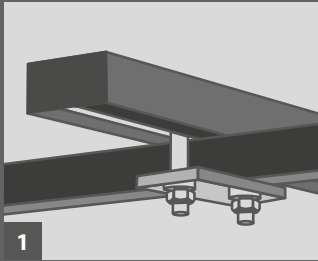
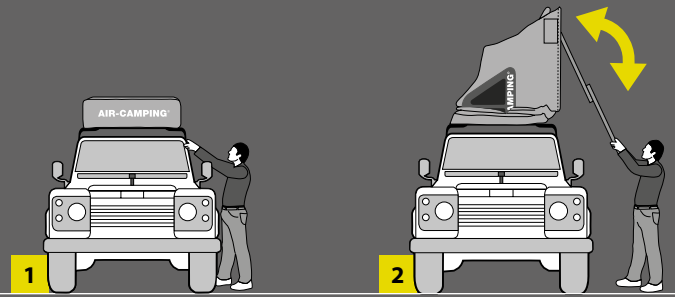

AUF- UND ZUKLAPPEN

Das praktische Klappsystem ist der Hauptgrund für den Erfolg von Air-Camping. Das Design und die Einfachheit sind seit 1959 unverändert geblieben. Nachdem die Transporthaube entfernt ist, ist das Zelt innerhalb von drei Sekunden geöffnet. Mit Hilfe der Leiter, ganz ohne Kurbel, wird das Zelt aufgeklappt und es entsteht eine Liegefläche.

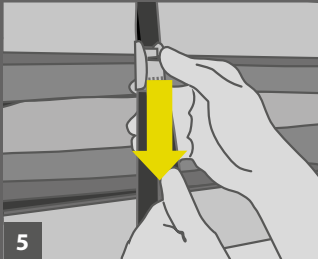
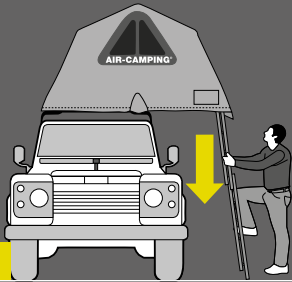

1 - Die zwei Profilschienen und die passenden Klammern werden an der Basisplatte befestigt und ermöglichen eine rasche Montage auf jedes Auto. Des Weiteren ist eine individuelle Anpassung der gewünschten Öffnung möglich: Standard oder Explorer. Bohrungen oder andere nachträgliche Eingriffe sind nicht nötig.

2 - Die zuverlässige Verbindung der beiden geöffneten Basisplatten übernehmen speziell angefertigte Profile.

3 - Die Scharniere mit begrenztem Schwenkwinkel verhindern das Rutschen der Leiter.

4 - Elastische Gummi-Spannbänder ziehen den Stoff beim Zusammenklappen nach innen.

5 - Die zwei mitgelieferten Gurte halten das geschlossene Zelt kompakt zusammen, sodass die Möglichkeit besteht flach zusammengelegte Schlafsäcke und Leintücher im Zeltinneren zu verstauen.

6 - Mit Hilfe der mitgelieferten Stangen werden die Eingänge aufgestellt und können als Sonnensegel verwendet werden.

7 - Zweifache Öffnung.

8 - Moskitonetze an beiden Türen

9 - Textile = 420 g/mq

TEXTILE COLOUR

Blau: blaue Wände zum Dämpfen des frühen Morgenlichts.

Grau: Mittelgrau für das Zelt zur Abschirmung der Lichtstrahlen.

Gelb: für die Fliegengitter, um die Mücken nicht anzulocken.



PERFEKTE IKONISCHE FORM, DURCH DIE SICH DAS ORIGINALPRODUKT IDENTIFIZIERT

Unterwegs haben geschlossene Dachzelte eine regelmäßige Quaderform; jedes Bauteil der Struktur, einschließlich der Leiter, passt immer in den Umriss.

Und das alles dank der äußerst platzsparenden Teleskopleiter, die Form des Zeltens im geschlossenen Zustand nicht verändert und darüber hinaus das sprichwörtliche Auf- und Zufalten jeweils beim Öffnen und Schließen ermöglicht.

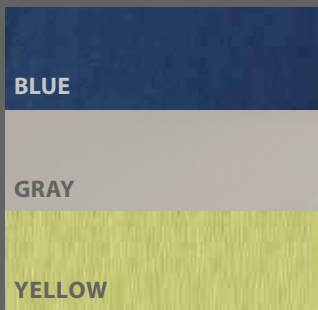

AUTOHOME®

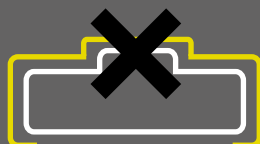

NOT ORIGINAL



ANGESTEUERTES ZIEL: AFRIKA

Francesco Delogu und fünf weitere Freunde formen zusammen den Raid mit sportlichem und wissenschaftlichem Charakter, der 1987 Tunesien, Algerien, Nigeria, Kamerun, Zentralafrikanische Republik, Zaire, Ruanda, Tansania und Kenia durchkämmt hat.

Drei Monate im Toyota Land Cruiser haben sie rund 13.000 km an Straßen, Pisten und Offroad hinter sich gelassen. Ihre Herberge war immer Air-Camping.



AIR-CAMPING

AIR-CAMPING

ellesse

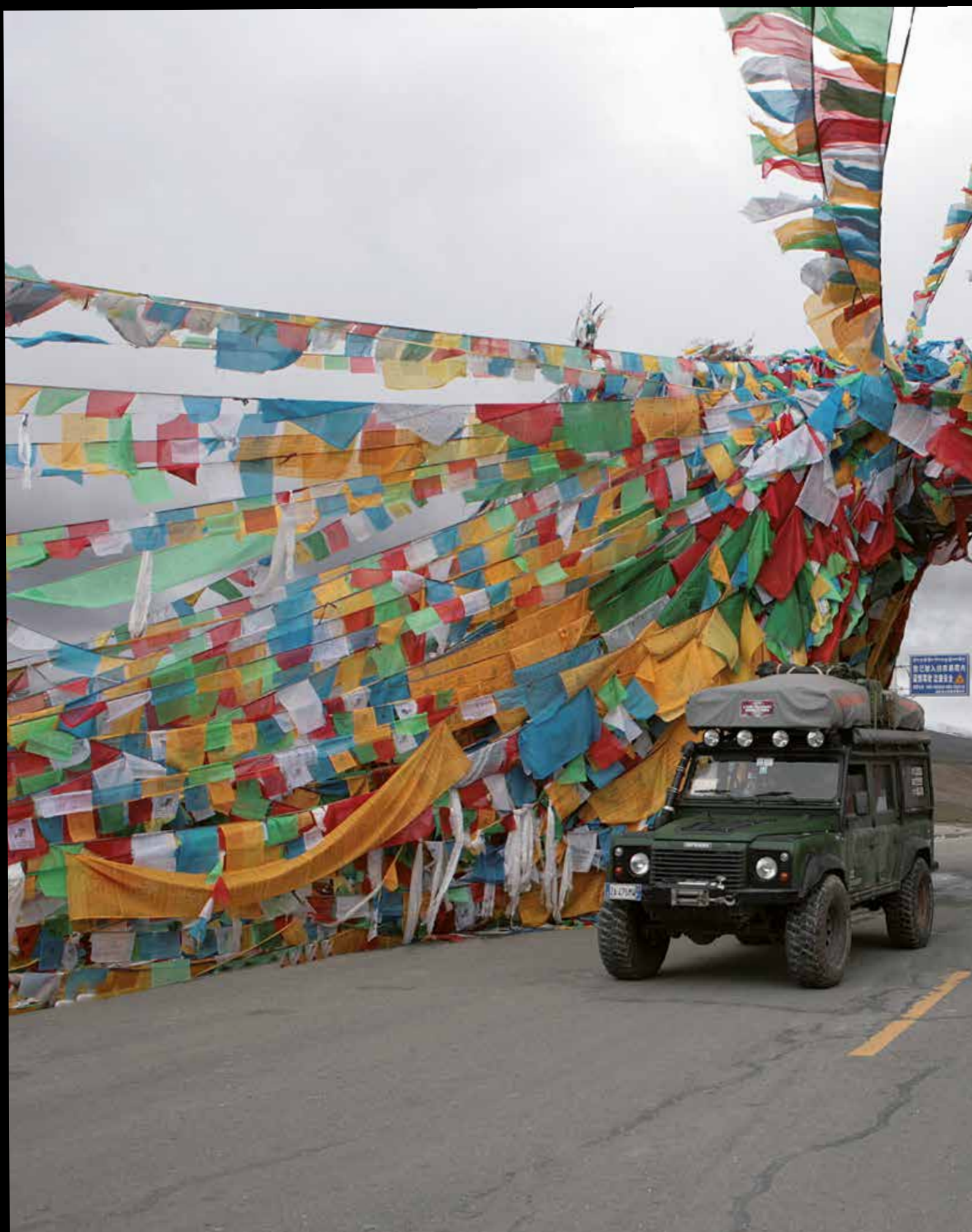

ES GIBT KEINE FREMDEN LÄNDER,



NUR REISENDE WELCHE FREMD SIND

OVERLAND®

Overland, identisch mit dem zeitlosen Modell Nino Cirani, ist jetzt mit einem völlig neuen multifunktionalen Schiebedach ausgestattet. Die Luftigkeit und der großzügige geschützte Raum sind die natürlichen Gaben, um die schwülen Sommernächte in Ruhe und Wohlbefinden zu verbringen oder die sengende Äquatorialhitze zu ertragen. Mehr Privatsphäre, um unter dem Sternenhimmel im Kontakt mit der Natur zu schlafen, mit Intimität, Privatsphäre und ohne von Ihren Nachbarn oder Passanten überhaupt gesehen werden können.

Die Geschichte ändert Inhalte und Aussehen, um neuen Trends und Bedürfnissen gerecht zu werden, und zeichnet sich neben dem bewährten und genialen funktionellen und windfesten Design auch durch ihre eigene Markenidentität aus, die allen bisherigen Rekorden in Bezug auf Wertschätzung und Verkauf weit überlegen ist.

OVERLAND: Komfort ist kein Luxus.

LUXURY ADVENTURE





Silk Road

Jürg Solberger, Severin Bucher und sein Team, professionelle Experten großer Abenteuerreisen. Sie reisten auf den Spuren des Marco Polo, vom Abendland in den Orient, mit dem Ziel, die Geschichte und die Ereignisse von damals, die das Schicksal der Völker sehr geprägt hat, zu entdecken.

TECHNICAL 1

INOX + WOOD



Rutschfeste Stufe

FREIE ÖFFNUNG

1 - Durch die umlaufende elastische Spannleine kann die Transporthaube leicht abgenommen werden. Auch während der Fahrt bleibt sie ein zuverlässiger Schutz.

2 - Die Leiter an der Basisplatte ermöglicht eine schnelle und problemlose Öffnung des Zeltes.

3 - Overland ist blitzschnell aufgebaut: Leiter 'rauf und entspannen.

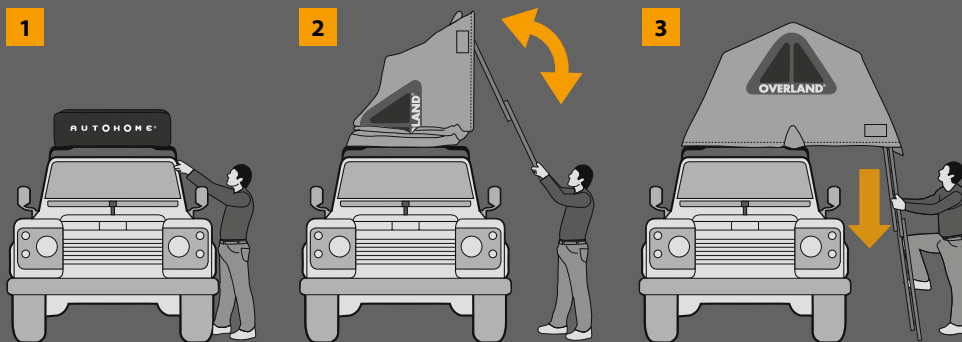

INNOVATION UND ENTWICKLUNG SIND NIE STEHENGEBLIEBEN.

Das neue DOUBLE-FACE-Dach, wie es die Autohome-Mitarbeiter nennen, macht es möglich, allen Wetterbedingungen gerecht zu werden: Durch Aufziehen des Reißverschlusses kann das Dach gleichzeitig komplett geöffnet und bei Regen ebenso einfach wieder geschlossen werden, während man bequem im Zelt liegt.

Es müssen keine zusätzlichen Abdeckungen für den Fall von Regen angebracht werden, das Overland-Dach ist zu allen Jahreszeiten einsetzbar.

Ein Dach aus laminiertem Stoff zu haben bedeutet wirklich viel; durch Wind erzeugte Turbulenzen werden abgewehrt und man ist nicht mehr dazu gezwungen zu kontrollieren, ob zusätzliche Stoffplanen herumflattern, kein Lärm und keine Störungen mehr, weder durch eine nächtliche Brise noch durch starken Wind.

Transparente PVC-Fenster sind nicht fest mit dem Dachzelt verbunden, oft Ursache für Wärmestauung und Kondenswasser, ausgestattet mit Klettverschlüssen, die bei Bedarf leicht entfernt werden können.

Das innovative Hightech-Moskitonetz hält neugierige Blicke fern: Von innen kann man hinaussehen, von außen nicht hinein. Ein exklusives Produkt von Autohome, das jegliches Unbehagen beseitigt.

Die Stoffkombinationen sind im Adventure-Stil: für das Dach schwarz, UV-beständig und für die Seiten gedämpft, Farbe Carbon 420 Gramm. Eine für nächtliche Lichter und morgendlichen Dämmerchein und durchdringliche Barriere, kein vorzeitiges Aufwachen und garantierte Privatsphäre. Die Verdunkelungsstoffe lassen auch Nachts bei eingeschaltetem Licht die Silhouette der Insassen nicht durchscheinen. Viel Spaß beim Lesen!

Die zertifizierte Wasserdichtigkeit des Daches erreicht 1000 mm Wassersäule, während die ebenfalls wasserdichten Seiten eine hohe Atmungsaktivität von 53 mm/s aufweisen.

Wing ist ein weiteres Element, das das Produkt vervollständigt. Ein schützendes Vordach für den Fall von schlechtem Wetter. Die mit dem Zelt mitgelieferten transparenten Crystal-Paneele, die grundsätzlich abnehmbar sind, ermöglichen es, die Aussicht zu genießen, auch wenn es draußen regnet.



NEW WING!

SERIENMÄSSIGE



SMALL

Art. OLC/01
Overland Standard Small:
Für 2 Erwachsene geeignet.



MEDIUM

Art. OLC/02
Overland Standard Medium:
Für 2 Erwachsene + 1 Kind
geeignet.



LARGE

Art. OLC/03
Overland Standard Large:
Für 2 Erwachsene + 2 Kinder
geeignet.

EXPLORER



SMALL

Art. OLCE/01
Overland Explorer Small:
Für 2 Erwachsene geeignet.



MEDIUM

Art. OLCE/02
Overland Explorer Medium: Für 2
Erwachsene + 1 Kind geeignet.



LARGE

Art. OLCE/03
Overland Explorer Large:
Für 2 Erwachsene + 2 Kinder geeignet.
Lösung nur bei großen Fahrzeugen
Möglich (4x4, Lieferwagen, Minivans).



NEW

Serienmäßig 2 große
Dachfenster und 2
Heckklappenfenster

Overland Carbon Small montiert
auf Jeep Wrangler mit Standardöffnung.

TECHNICAL 2

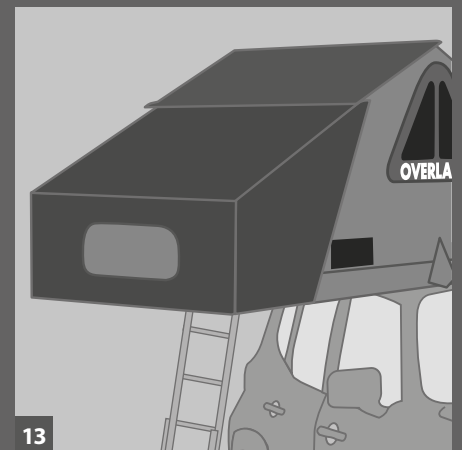
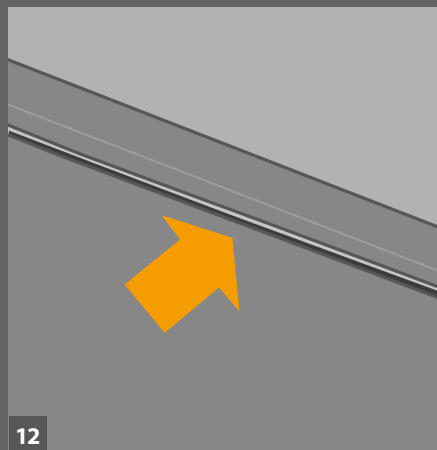
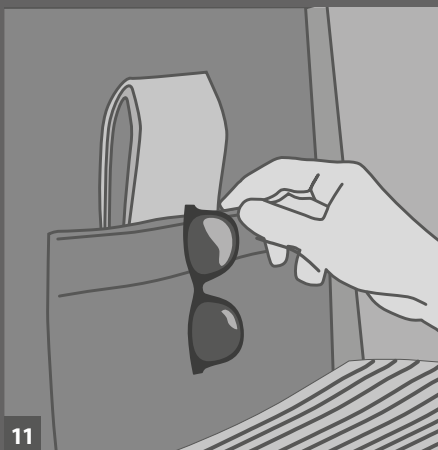
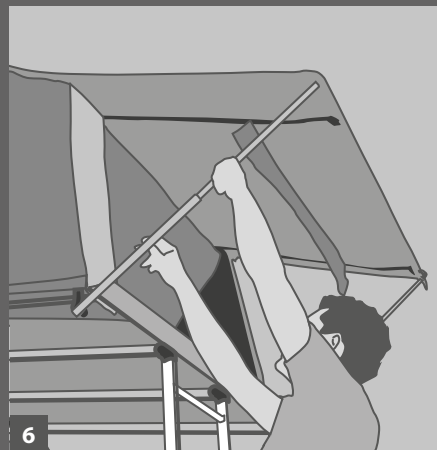
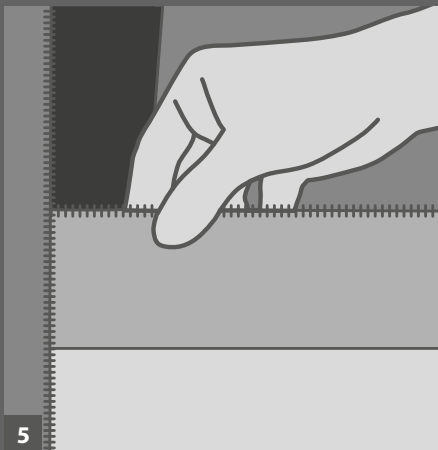

1 - Die Leiter wurde neugestaltet, um die besten Ziele in Bezug auf Funktionalität, Zuverlässigkeit und Komfort zu erreichen. **Vor allem besteht sie aus rostfreiem Stahl, mit breiten Holzstufen.** Maximale Länge von 2,30 m.

2 - Die EASY USE-Teleskopverstellung ist eine sehr zuverlässige und intelligente Lösung, die in die Geschichte der Dachzelte eingegangen ist. Sie ist einfach einzustellen und immer funktionsfähig: Sie fürchtet keinen Sand, keine Erde noch Schmutz und erfordert keine Wartung oder wiederholte Reinigung.

3 - Die Scharnier-Struktur besteht aus speziellen integrierten Profilen, die dem Boden eine sehr hohe Querfestigkeit verleihen.

4 - Die Transporthaube bleibt auch während der Fahrt stabil. Dadurch werden eine längere Lebensdauer sowie eine geringere Geräuschentwicklung erreicht.

5 - Als Schutz vor Luftzug, Kälte sowie Eindringen von Schmutz können die Eingänge durch Quer-Reißverschlüsse zur Bodenplatte verschlossen werden.

6 - Die Eingänge werden ausgestellt und können als Sonnensegel verwendet werden.

7 - 2 Fenster im neuen Design, ausgestattet mit Moskitonetzen und von innen verstellbarem Verdunklungsschutz: absolut wind- und regensicher.

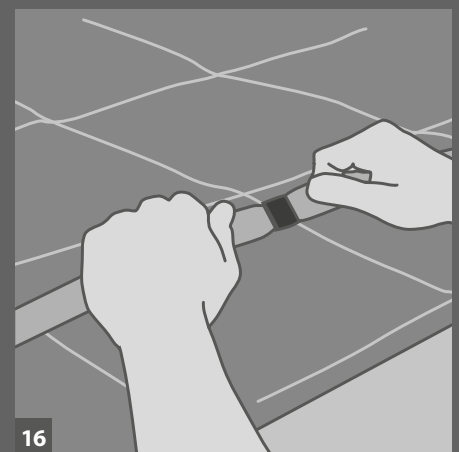
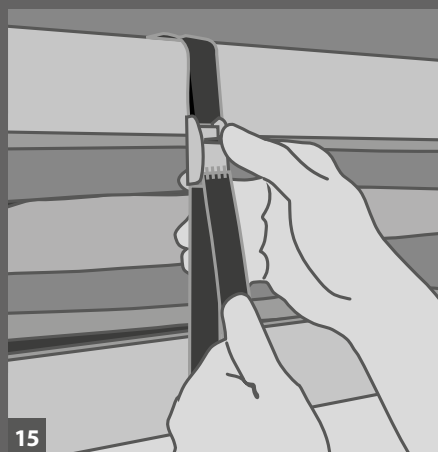
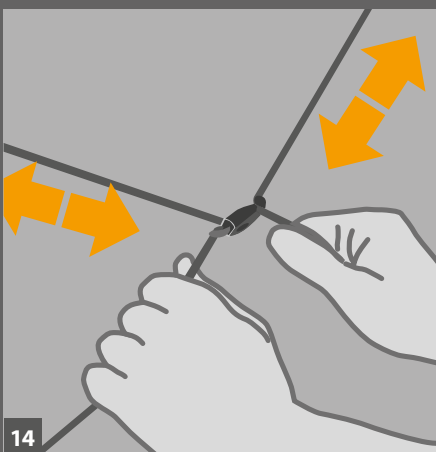
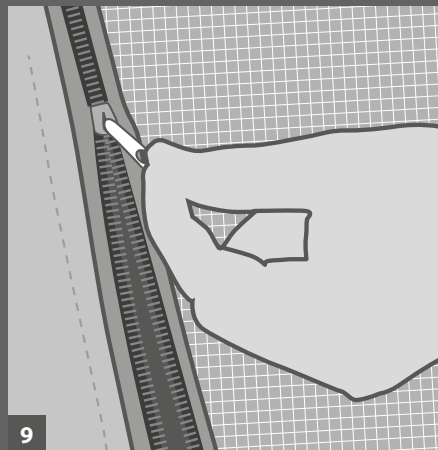
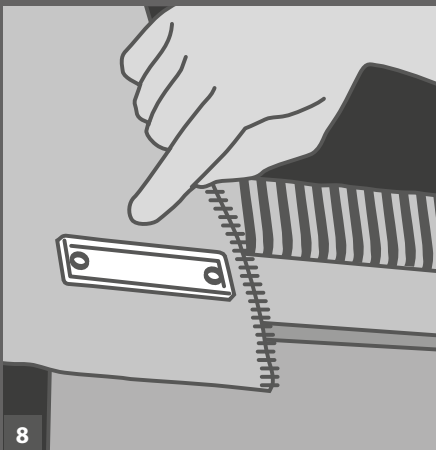
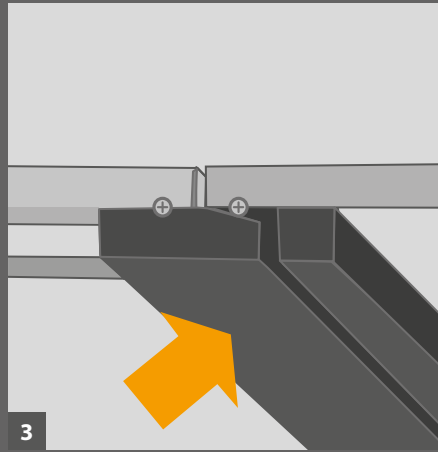
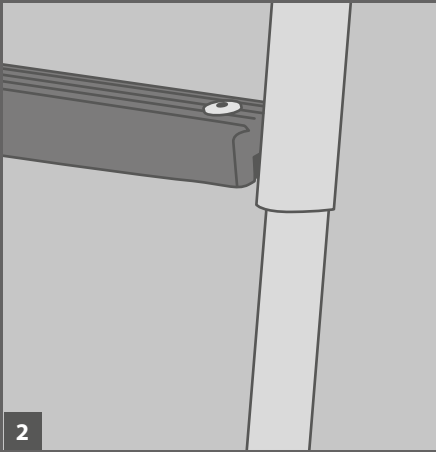

8 - Durch die seitlichen Planenstreifen ist die Stabilität auch bei zwei geöffneten Eingängen gegeben.

9 - Die großen Eingänge sind mit zweiseitigen Reißverschlüssen und Moskitonetzen versehen.

10 - Die Matratze ist durch einen Schutzstreifen im Faltbereich geschützt. Weiterhin ist die Grundfläche der Bodenplatten mit einer Kunststoff-Folie laminiert.

11 - Jedes Zelt ist mit zwei bequemen Taschen ausgestattet.

12 - Die Dachstangen sind mit Kondenswasser-Schutzisolierung versehen: Zusätzliche Zeltbahnen oder Innenzelte sind nicht nötig.

13 - NEW! WING: Der nützliche, bei schlechtem Wetter ideale Schutzvorbau gehört zur Standardausstattung. Die transparenten Crystal-Paneele, die mit dem Zelt mitgeliefert werden und grundsätzlich abnehmbar sind, ermöglichen es, die Aussicht auch dann zu genießen, wenn es draußen regnet.

14 - Elastische Gummi-Spannschnüre ziehen beim Zusammenfallen den Stoff nach innen, sodass auch bei hohen Fahrzeugen ein bequemes Schließen des Dachzelts gewährleistet ist.

15 - Die mitgelieferten Gurte halten Schlafsäcke und Matratzen immer sauber am Platz.

16 - Das elastische Band sichert Matratze und Schlafsäcke beim Zuklappen.

TECHNICAL 3

THE WIND



ZELTSTOFFQUALITÄT: MEHR VORTEILE, WENIGER WIND UND GERÄUSCHE

Das wichtigste Element an einem Zelt ist eindeutig der Zeltstoff und bei OVERLAND by Autohome® kann man sicher gehen, das Beste überhaupt gewählt zu haben, was die Branche derzeit zu bieten hat. Eine qualitative Überlegenheit, die nicht allein mit der Beschaffenheit des Materials begründet ist, das eine optimale Isolierung bei heißem, kaltem und schlechtem Wetter garantiert, sondern auch mit der hohen Standfestigkeit, die besondere Gewebestruktur dem Zelt verleiht.

DER STOFF IST NICHT GEGEN DEN WIND VERDREHT UND ERZEUGT KEINE TURBULENZEN, ER IST STABIL UND LEISE.

Eben wegen dieser besonderen Beschaffenheit kann es bei Wind Geräusche dämmen: es flattert nicht und erzeugt keine Turbulenzen. Das Overland-Spezialgewebe wird exklusiv für Autohome® hergestellt und verfügt über Eigenschaften, die auch strenge militärische Anforderungen erfüllen. Am weitesten verbreitet sind Seriegewebe mit geringer Zuverlässigkeit, die für Massenmärkte oder Discounter typisch sind.

VORTEILE

1. Für das Dach wird ein 255 g/qm Polyester verwendet, das mit einem 170 g/q² Anti-UV-Verdunkelungsnetz laminiert ist, das eine Undurchlässigkeit von 1000 mm Wassersäule erreicht. Für die Seiten hingegen wird ein Mischgewebe aus 50% Baumwolle und 50% Polyester verwendet, um neben der asserdichtigkeit auch eine hohe Atmungsaktivität von 53 mm/s zu gewährleisten. Seine Konsistenz beträgt 420 g/qm, um optimale Stabilität zu bieten. Ein zusätzlicher Vorteil: Die Kombination der beiden Stoffe sorgt für ein atmungsaktives, kondensationsarmes Interieur.
2. Er ist atmungsaktiv und bedarf keiner sperrigen doppelten Zusatzplanen, die gewöhnlich nur dafür dienen, das sich im Zeltinnenraum gebildete Kondenswasser zu verstecken, ohne jedoch dessen Bildung einzuschränken (eine Tatsache, die jedoch einen unerfahrenen Käufer täuschen kann!).
3. Weder bei Wind noch bei einer morgendlichen Brise flattert er oder erzeugt Geräusche und gewährleistet so ungestörte Nächte und ein ruhiges Erwachen.
4. Mit dem Overland-Stoff bleibt jedes Zeltelemt immer in Form an den Wänden und vermeidet so den lästigen „Windsegel-Effekt“.
5. Die Fenster können bequem vom Bett aus geöffnet und geschlossen werden. Ebenso müssen sie nicht das Zelt verlassen, um das Fenster vollständig zu schließen.
6. Kein „Balloneffekt“ oder „Balleffekt“, da das Dach sehr stabil ist und fest an die Wände genäht wird. Also „fliegt es nie weg“ und flattert nie. Dies sind wirklich grundlegende Aspekte für diejenigen, die hoch über dem Boden schlafen möchten.

7. Abends, wenn das Licht eingeschaltet ist, treffen keine störenden Strahlen auf die Insassen; Darüber hinaus garantiert der dicke Stoff mit hoher Dichte eine größere Privatsphäre und hält indiskrete Blicke und Neugierige fern.

8. Der Stoff bietet ausgezeichnete Verdunkelung auch bei der ersten Morgendämmerung, sodass das morgendliche Ruhen in vollen Zügen genossen werden kann.

Aus diesen Gründen ist Overland die Zeltserie aus einem UNBESTREITBAR der OBERKLASSE ZUZUORDNENDEN STOFF.





ZELT

NACH WAHL

Je nach der Anordnung der C-Profile, kann das Zelt wahlweise in der Standardversion (Aufklappen zur Seite) oder in der Explorerversion montiert werden. Die "large" Ausführung sollte nur bei sehr breiten Fahrzeugen in Explorermontage eingesetzt werden.

SERIENMÄßIGE MONTAGE



EXPLORER MONTAGE



DACHSTOFF

BLACK

Die Spitzenqualitätsgewebe sind mit 420 g/qm zertifiziert. Es handelt sich hier um ein wasserundurchlässiges, verschleißfestes sowie hochatmungsaktives Gewebe mit einer Mischung aus 50 % Baumwolle und 50 % Acryl.

WANDSTOFF

CARBON

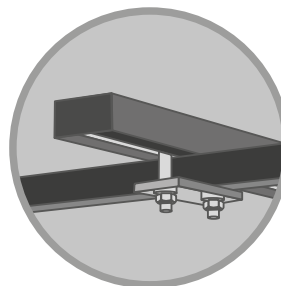

Die C-Profile und die passenden Klammern ermöglichen eine rasche Montage sowie eine individuelle Anpassung der Lage des Zeltes auf dem Autodach. Bohrungen an den Trägerstangen oder am Rahmen sind nicht nötig. TÜV zertifizierte Qualität und Sicherheit.

ACCESSORIES

OVERLAND®

VORZELT (Art. OL/04A)

Abmessungen: 200 x 200 x h 240 cm.

Bei dem Overland-System kann die Veranda auf das Dachzelt und die sich gewünschte Art des Urlaubs abgestimmt werden, d.h. sowohl für eine Reise mit einem Zelt auf dem Auto mit häufigen Ortsveränderungen als auch für „Camping“ mit einem Zelt mit Füßen auf dem Boden.

Die Veranda bleibt immer eine unabhängige Struktur, die montiert und mit ihrer Kapazität zur Verfügung steht: Man kann darin Material abstellen und ruhig zum Strand oder zum Einkaufen gehen. Die unabhängige Veranda ist ein grundlegender Aspekt für alle, die Campingurlaub machen wollen.

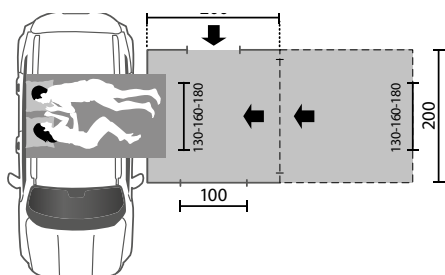
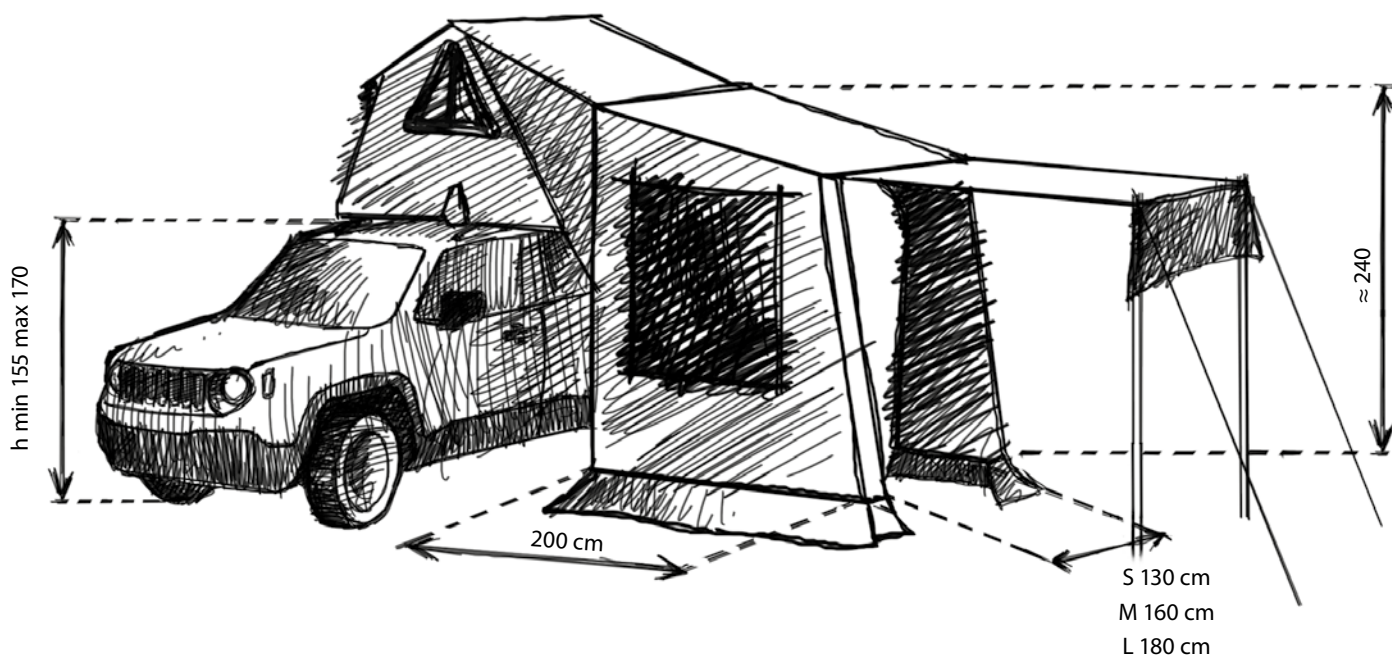

Eloxiertes Aluminiumrohr



AL

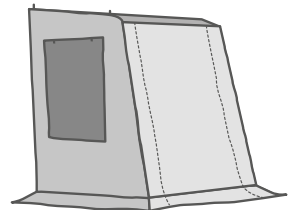
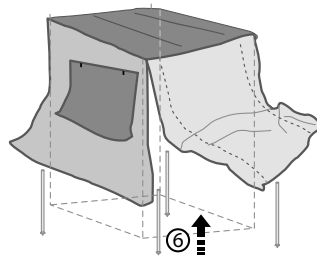
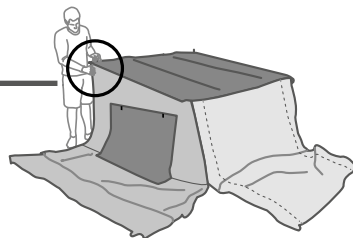
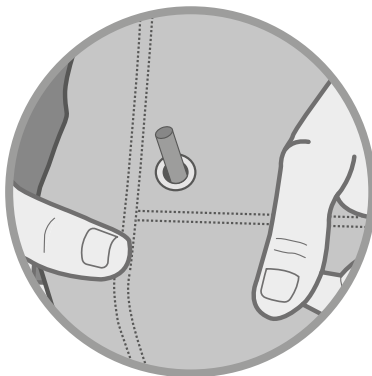

ACCESSORIES

OVERLAND®

1 - UMKLEIDEKABINE

Farbe: Carbon, (Art. OLC/07A für PKW) (Art. OLC/08A für Geländefahrzeuge). Abmessungen cm: Small 130 x 110 - Medium 160 x 110 - Large 180 x 110. Dieses Zubehör hat sich als ein weiterer formidabler Verbündeter erwiesen. In nur wenigen Tagen ihrer Benutzung wird die Kabine als ein Bestandteil empfunden, der in der Ausrüstung unverzichtbar ist. Sie besteht im Wesentlichen aus 4 Wänden, die aus dem gleichen Stoff wie das Zelt bestehen, und die durch einen Reißverschluss miteinander verbunden sind und unterschiedliche Einsatzmöglichkeiten ermöglichen. Unter dem Zeltboden ist jedoch alles immer leicht anzubringen. Sie erweist sich als ein wichtiger Raum, nicht nur zum Umkleiden, sondern auch für die Aufbewahrung eines Teils der Campingausrüstung, insbesondere bei schlechtem Wetter. Mit diesem einfachen Zubehör erhält das Zelt einen neuen Komfort, ohne dass dadurch das Dachzelt zusätzlichen Umfang bekommt: Die Kabine ist mit der Form des Zeltes in Übereinstimmung. Dies ist auch Teil des Konzepts des Overland „Systems“ von Autohome®, das darauf abzielt, Räume zu optimieren, ohne sich dabei zu sehr zu vergrößern.

2 - THERMOHAUBE (Art. OL/05A)

Sie (aus PU-beschichtetem Nylongewebe) ist leicht und einfach einzusetzen, hat ein kleines Packmaß und braucht sogar bei verschlossenem Zelt nicht entfernt zu werden. Im kalten Winter ist sie unbedingt zu empfehlen.

3 - ROLLING TOP - SOFT

Art. R/TOPS - S cm 200x250
Sonnensegel mit Tragstruktur aus Aluminium mit PVC-Cover, einfach auf jedem Dachgepäckträger zu montieren. Ein immer einsatzbereites, zweckmäßiges Autohome® Produkt. Inklusive im Lieferumfang der Standard-Ausrüstung: Haken Stütze des ausrollbaren Sonnensegels, das an den Stangen des Dachgepäckträgers befestigt wird.

4 - BODENSTANDFÜSSE (Art. OL/06A)

Vier stabile Klappfüße ermöglichen eine Zeltmontage (ca 25 cm vom Boden entfernt), dadurch wird Schutz vor Wasser, Feuchtigkeit und Insekten gewährleistet.





Art. OL/07A

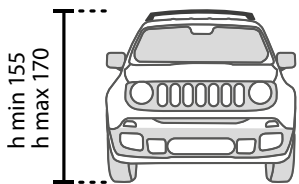

Art. OL/08A-1

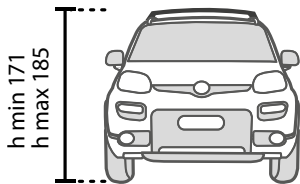

Art. OL/08A-2

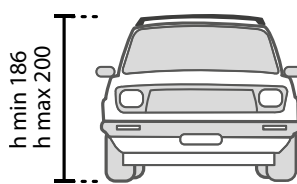

Art. OL/08A-3

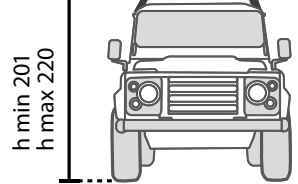

KODAK 400TMY

49





ICONS



AUF ERFOLG PROGRAMMIERT

Overzone ist das geräumigste Zelt dieser Serie. Es basiert auf dem Overland und ist für jedes Abenteuer geeignet: Es bietet noch mehr Platz, perfekten Schutz vor Unwetter und einen trockenen Einstieg ins Zelt. Es ist sehr flexibel, kann sich verschiedenen Bedürfnissen anpassen und bietet außerdem viel Raum für Ihre Privatsphäre. Das neue DOUBLE-FACE-Dach ist für alle Wetterbedingungen geeignet: es lässt sich mühelos öffnen und schließen während Sie bequem im Zelt liegen.

Keine zusätzliche Abdeckung zu installieren, wenn es regnet. Das Overzone Dach ist ALL- SEASON.

OVERZONE ist das ehrgeizigste Modell in Bezug auf integrierte Fähigkeiten für diejenigen, die ohne Platzbeschränkungen die majestätischsten Landschaften erkunden möchten, wo der Alltag immer ein Abenteuer ist.

Genießen Sie den größten Luxus: Freiheit.





"Zum Glück waren wir mit Zelten von Autohome®, die schon auf unseren Autodächern montiert waren, ausgestattet. Ein sehr praktische System um zu Übernachten, auch unter sehr kalten und windigen Bedingungen. Sehr robust, das ist eine Garantie für Komfort und Sicherheit. Am nächsten Morgen, wenn man erwacht, sieht man von der Höhe aus die imposante Wüste und die ersten Sonnenstrahlen; einfach unbezahlbar!"

Paolo Francesco Brunello
Rechtsanwalt | Photo Challenge 4x4



TECHNICAL 1

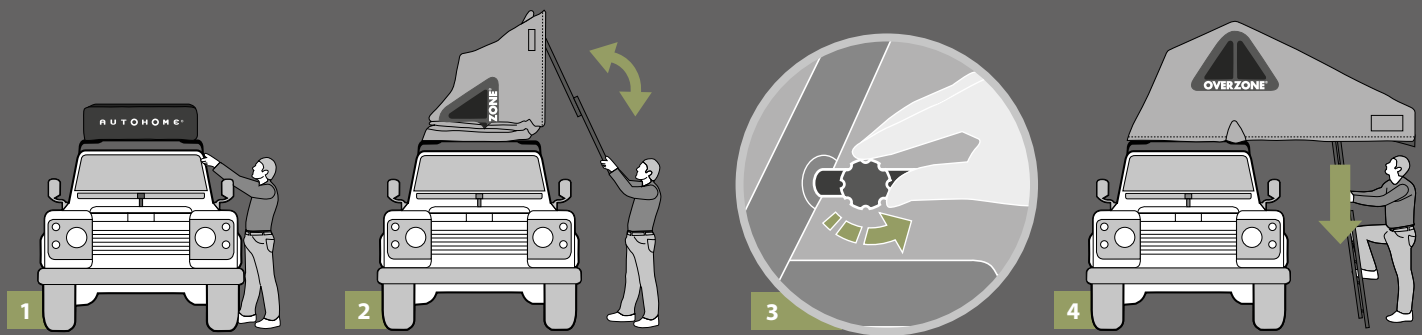

OLIVE

KOMFORT OHNE KOMPROMISSE TEXTILE 420g/m²

Der Zelteingang ist vollständig geschützt, sowohl auf dem Dach als auch an den Seiten, aber auch an der Vorderseite ohne falsches Vordach, um den Windsegeleffekt zu verhindern – ein Vorteil, der die Zeltstabilität erhöht.

Darüber hinaus ist klarzustellen, dass die Stoffe weder leicht noch billig strukturiert sind, sondern ein Gewicht von 420 g/m² erreichen, was ein weiterer Faktor ist, der dem Zelt mehr Stabilität und Lichtundurchlässigkeit verleiht und auch das erste Licht der Morgendämmerung abhält.

Ohne zu vergessen, dass es sich um ein hoch isolierendes, aber vor allem atmungsaktives Gewebe handelt, dessen Werte hohe Qualitätsstandards erreichen.

Seine Farben Olivgrün (Salbei) und Safari sorgen für eine schlichte und elegante Note, die mit der Umgebung verschmilzt. Ein weiterer Faktor, der Overzone bei Abenteuer- und Safari Liebhabern sehr beliebt macht. Overzone, ein weiteres hervorragendes Zelt aus der Autohome®-Familie.

FALTÖFFNUNG

1. Die praktische und einzigartige elastische Zugstange ermöglicht ein schnelles Abnehmen der Abdeckhaube. Während der Fahrt sorgt die spezielle Form des Gehäuses für bestes Haftvermögen.

2. Das schnelle Öffnen der Zeltes (Höhe geschlossen 110 cm - geöffnet 230 cm) wird auch durch die Positionierung der Leiter erleichtert, die an der Basis befestigt bleibt.

3. Es braucht nur ein paar Sekunden, um Overzone bewohnbar zu machen: eine Gewissheit für Reisen und Urlaub mit allem Komfort und unter sicheren Bedingungen.



Serienmäßig
2 große
Dachfenster und 2
Heckklappenfenster

SERIENMÄßIGE MONTAGE

Serienmäßig sind alle Modelle so konzipiert, dass man zwei Möglichkeiten hat, sie zu montieren: Standard mit den Eingängen zur Seite (serienmäßig) und Explorer (einfach selbst ummontierbar) mit den Eingängen nach vorne und hinten.

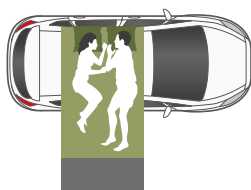

SMALL

Art. OZ/01
Overzone Standard Small:
Für 2 Erwachsene geeignet.

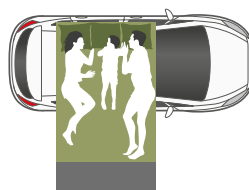

MEDIUM

Art. OZ/02
Overzone Standard Medium:
Für 2 Erwachsene + 1 Kind geeignet.

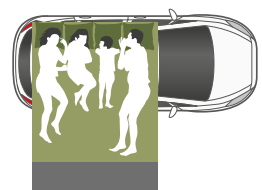

LARGE

Art. OZ/03
Overzone Standard Large: Für 2
Erwachsene + 2 Kinder geeignet.

Die großen Eingänge sind mit zweiseitigen Reißverschlüssen und Moskitonetzen versehen.

Zwei Bänder wurden in die Struktur integriert. Sie fixieren den Eingang vor dem Einstieg ins Zelt, damit kein "Segel Effekt" (Aufschlagen bzw. Flattern des Stoffes) entsteht.

Die Haken (serienmäßig) ermöglichen es, Ordnung in der Veranda zu halten.

Die glatten Fenster, mit schönem Design sind leicht vom Zeltinneren aus zu Öffnen und zu Schließen. Auch bei Wind sind sie sehr stabil und unterliegen keinem "Segel-Effekt".

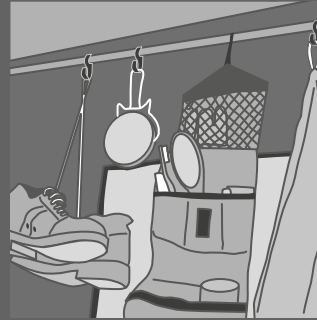
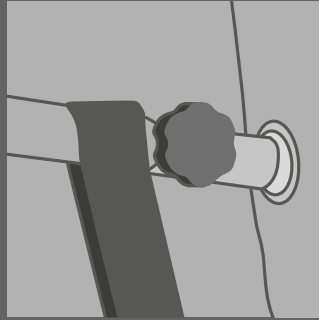
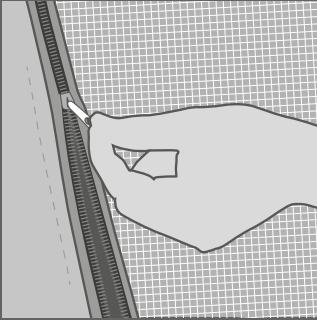

Overzone montiert mit Standardöffnung



Design Anti-Wind

EXPLORER MONTAGE

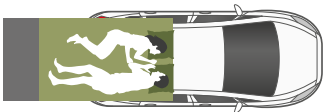

SMALL

Art. OZE/01
Overzone Explorer Small:
Für 2 Erwachsene geeignet.



MEDIUM

Art. OZE/02
Overzone Explorer Medium: Für 2
Erwachsene + 1 Kind geeignet.

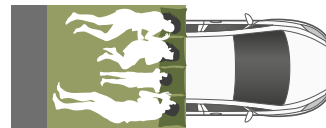

LARGE

Art. OZE/03
Overzone Explorer Large: Für 2
Erwachsene + 2 Kinder geeignet.

Lösung nur bei großen
Fahrzeugen Möglich
(4x4, Lieferwagen,
Minivans)









TRAVELLING AROUND TUNISIA



ACCESSORIES

OVERZONE®

1 - BODENSTANDFÜSSE (Art. OZ/06A)

Acht stabile Klappfüße ermöglichen eine Zeltmontage (ca 25 cm vom Boden entfernt), dadurch wird Schutz vor Wasser, Feuchtigkeit und Insekten gewährleistet.

2 - UMKLEIDEKABINE Für PKW und Kombi: Art. OZ/04A (Small cm 130x180, Medium cm 160x180)

Für den Geländewagen: art. OZ/05A
(Small cm 130x180, Medium cm 160x180)
Die Umkleidekabine besteht aus einem leichteren Stoff und ist folgendermaßen ausgestattet: 4 Wände mit Reißverschluss, 2 wiederverschließbare Fenster, wobei eines fest und durchsichtig und das andere mit Moskitonetz ist. Die Fenster sind abdunkelbar und 2 Teleskopstangen werden mitgeliefert. Ein sehr praktisches Accessoire, das nicht viel Platz einnimmt und einen hohen Nutzen bietet (als Küche, Umkleidekabine oder Relax Raum).

3 - THERMOHAUBE

(Art. OZ/03A) Die schon traditionelle Thermohaube besteht aus mit PU-beschichtetem Nylongewebe und sorgt für zusätzliche Isolation vor Wind und Kälte.





2a



2c



3



TULUM BEACH,



MEXICO: WANDER WITH ME

Overcamp - das traditionelle Stoffzelt in der modernen Anwendung als Autodachzelt. Durch die geniale Verknüpfung unterschiedlichster Konstruktionsmerkmale ist ein zuverlässiges und extrem platzsparendes Reise-Dachzelt entwickelt worden. Die Zuverlässigkeit ist durch das wasserundurchlässige, reißfeste und luftdurchlässige Gewebe gewährleistet.

Das geringe Packmaß, die Funktionalität des Mechanismus sowie das bewährte Konzept unterstreichen dies zusätzlich. Durch das neue Klappsystem wird der Transport weiterer Dachlasten ermöglicht. Damit können Sie neben dem Zelt ein Surfbrett, Fahrräder, Kanu... mitnehmen. Sie wollen nicht surfen oder Fahrrad fahren, sondern Sie benötigen zusätzliche Schlafplätze? Kein Problem!

Montieren Sie einfach 2 Overcamp Zelte. Dann stehen Ihnen dank dem Double Up System 4 Schlafplätze (2+2 unabhängige Plätze) und bis 8 Schlafplätze auf den größeren Fahrzeugen zur Verfügung.

Overcamp erfüllt jeden Platzwunsch.

RAUMSPAREND





“Wir sind eine Gruppe von Lehrern, allesamt Afrikaliebhaber, die Ihr Know-How zur Verfügung stellen, um den Teilnehmern die wunderbaren Wüstenlandschaften näher zu bringen. Es gibt wenige Orte, an denen wir nicht waren und dank Autohome®, werden diese auch immer weniger...”

Ex-Rallye Rennfahrer und Experte der afrikanischen Wüsten.

Jean Pierre Steinhagen
Desert Live | Reiseorganisation

TECHNICAL 1

KLEIN WÄHREND DER FAHRT, GROSS IM STAND



DACH

Overcamp präsentiert sich jetzt mit einem völlig neu gestalteten, multifunktionalen ALL SEASON-Dach, um wirklich geschützt und ungestört im Freien zu schlafen. Serienmäßig 2 große Dachfenster und 2 Heckklappenfenster



WING

Der nützliche, bei schlechtem Wetter ideale Schutzvorbau gehört zur Standardausstattung. Die transparenten Cristall-Paneele, die mit dem Zelt mitgeliefert werden und grundsätzlich abnehmbar sind, ermöglichen es, die Aussicht auch dann zu genießen, wenn es draußen regnet.

STOFFE

Für das Dach wird ein 255 g/qm Polyester verwendet, das mit einem 170 g/q² Anti-UV-Verdunklungsnetz laminiert ist, das eine Undurchlässigkeit von 1000 mm Wassersäule erreicht. Für die Seiten wird in Mischgewebe aus 50% Baumwolle und 50% Polyester. Seine Konsistenz beträgt 420 g/qm und bietet optimale Stabilität. Darüber hinaus sind die verwendeten Stoffe verdunkelnd; sie lassen kein Licht durch, geschweige denn einen Blick auf die Insassen zu.

MOSKITONETZE

Overcamp ist mit neuen Hightech-Moskitonetzen mit Verdunklungsfunktion ausgestattet. Von innen kann man nach draußen sehen, aber von außen nicht nach innen.

Die komfortablen Öffnungen sind serienmäßig mit Verdunklungsnetze ausgestattet, um sich vor neugierigen Blicken zu schützen und gleichzeitig den grossen Luftzirkulation aufrechtzuerhalten.



METALLTEIL AUS STAHL

Alle Metallteile werden ausschließlich von Autohome® entwickelt und hergestellt.

SPERRHOLZDECKEN

Es wird Pappelsperholz verwendet, da dieses Material aufgrund seiner langen Fasern elastischer und widerstandsfähiger ist. Es wird speziell für die Autohome®-Produktion in 7 Schichten hergestellt.



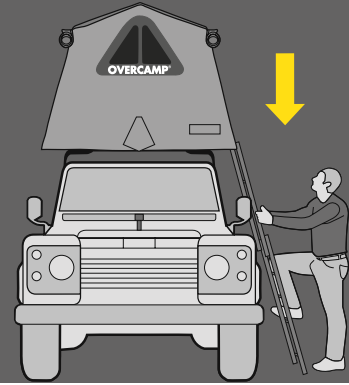
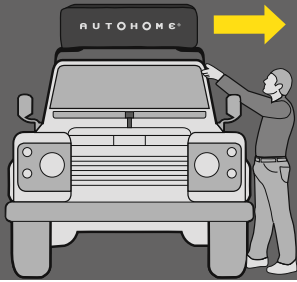

Geschlossen ist es nur ein kleiner Koffer. Die Haube ist mit einer Schnur befestigt und kann sofort abgenommen werden. Aus Vinyl gefertigt, schützt sie das Zelt

gegen Regen. Das Aufklappen erfolgt im Handumdrehen. Beim Aufklappen wird das Zelt angehoben und dann die Teleskopleiter

auseinandergezogen. Schlafbereit! Ein bequemes und komfortables Bett in sicherem Abstand vom Boden.



Standardmäßig werden die Eingänge bei Bedarf in bequeme Vorhänge umgewandelt, um einen schattigen Bereich und Schutz vor dem Regen zu haben.



DOUBLE UP SYSTEM

Das exklusive, in den 1990er Jahren entwickelte "Double Up"-System, das zwei Zelte miteinander verbindet und so die Wohnqualität verbessert. Es wurde ausgiebig getestet und ist wegen seiner Zweckmäßigkeit sehr geschätzt: Es ermöglicht zwei getrennte, aber miteinander verbundene Schlafzimmer, beide mit unabhängiger Leiter. Eine ideale Lösung für Familien mit Kindern oder für befreundete Paare, die gemeinsam reisen: jeder hat seinen eigenen, komfortableren Schlafbereich mit mehr Privatsphäre.

TECHNICAL 2



BLACK

GRAY

TEXTILE 420g/m²

Hochwertige Stoffe, atmungsaktiv,
widerstandsfähig und windstabil.



Design Anti-Wind



SURF, BIKE, KAYAK

Vorspringende Stellung: das Zelt besetzt nur die Hälfte des Fahrzeugdaches.

Die beiden sich unter der Grundfläche befindenden "C"-Führungen und die mitgelieferten vier Klemmen, ermöglichen die gewünschte Zelt-Position auf dem Fahrzeug. Das exklusive Klappsystem zum Aufklappen der beiden Boden-Hälften ermöglicht eine überstehende Stellung des Zeltes. Auf dem Fahrzeugdach sind Fahrräder, Surfbretter oder andere Sportgeräte stets griffbereit.

NEW

Die Größen Small 130x200 cm (für 2 Plätze) und Large 180x200 cm (4 Plätze) unterstreichen die besonderen Eigenschaften des Dachzeltes: Praktikabilität und Vielseitigkeit.

Es handelt sich um Modelle, die auch im offenen Zustand perfekt auf die Dachfläche des Autos passen, mit einer besonders gut profilierten und sicheren Stütze. Sie führen nicht zu einem Überhang aus dem oberen Design des Fahrzeugs und schon gar nicht zu Teilen, die hängen bleiben, die typische Überhang von der Leiter unterstützt. Das bedeutet, dass Sie ein Bett haben, das immer stabil ist, ohne Schwingungen, das auch bei großen oder abrupten Bewegungen im Zelt maximale Zuverlässigkeit bietet.

Die Beibehaltung des Fahrzeugprofils bringt auch erhebliche Vorteile hinsichtlich der Vorschriften für das Parken und Übernachten in öffentlichen Bereichen mit sich. Aufgrund der Größe dieser Zelte sind Pausen tatsächlich immer an jedem Ort erlaubt und verpflichten Sie daher nicht, zum Campingplatz zu gehen.



SMALL

Overcamp Small:

Art. OCG/01

Für 2 Erwachsene geeignet. Montage mittig: Zelt nimmt gesamtes Autodach ein.

Zelt geöffnet: cm 130x200x100 h

Zelt geschlossen: cm 65x200x35 h



LARGE

Overcamp Large:

Art. OCG/03

Für 2 Erwachsene + 2 Kinder geeignet.

Montage mittig: Zelt nimmt gesamtes Autodach ein.

Zelt geöffnet: cm 180x200x115 h

Zelt geschlossen: cm 90x200x35 h

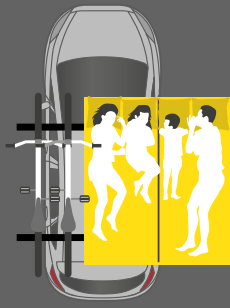
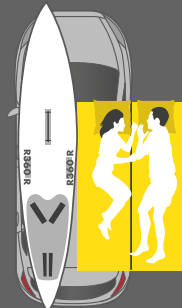

DOUBLE UP

Double Up

Montage seitlich: Zelt nimmt nur das halbe Autodach ein.

Mögliche Kombinationen: Small + Small, Large + Small oder Large + Large auf größeren Fahrzeugen.

ACCESSORIES

OVERCAMP®

VORZELT (Art. OC/03A)

Maße: 200 x 200 x h 240 cm.

Einfacher und schneller Aufbau. Als Konstruktion mit Öffnungen auf allen Seiten, verschließbar mit Reißverschlüssen, bietet es vielfältige Einsatzmöglichkeiten.

In Verbindung mit dem Zelt, verwandelt sich Overcamp in ein normales Campingzelt, unterteilt in Tages- und Nachraum.

Stoffbahn für den Übergang von Overcamp zum Vorzelt. Ideal für einen längeren Urlaub.

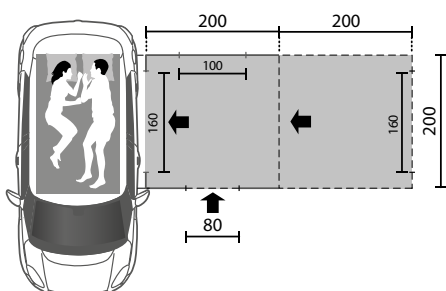
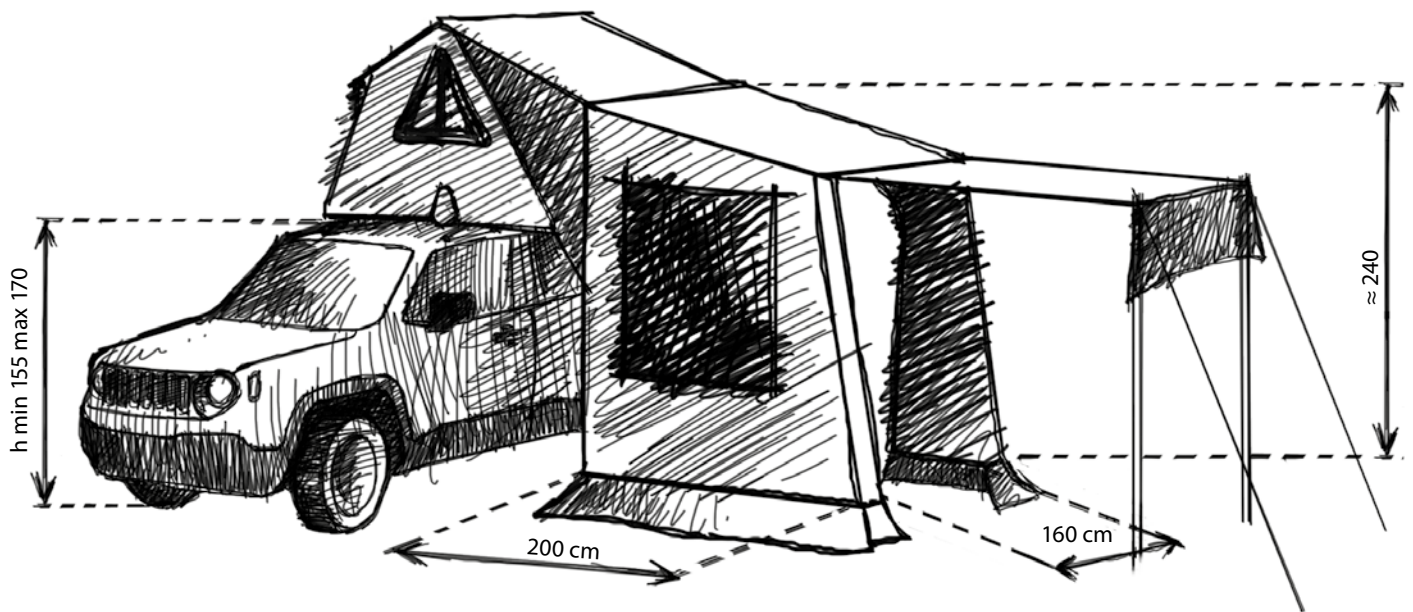

Eloxierter Aluminiumrohr



ACCESSORIES

OVERCAMP®

1 - BODENSTANDFÜSSE (Art. OC/06A)

Vier stabile Bodenstandfüße, auf die das Overcamp in ca. 25 cm Höhe gestellt werden kann. Sicherer Schutz vor Feuchtigkeit, Wasser und Insekten. Klappbar, verstellbar und gering im Packmaß, sind sie sehr handlich und können während der Fahrt montiert bleiben.

2 - SONNENSEGEL (Art. OC/05A)

Ein großes und praktisches Sonnensegel für Overcamp als Schutz gegen Sonne und Regen. Dachabmessungen: 200 x 170 cm. Länge: ca. 4 m. Verfügbare Farben: Black.

3 - THERMOHAUBE (Art. OC/08A)

Die Thermohaube (aus PU-beschichtetem Nylongewebe) dient dem Schutz vor Feuchtigkeit und bietet zusätzlich Wind- und Kälteschutz. Es ist einfach anzubringen und kann bei geschlossenem Zelt aufgebaut bleiben.

Dieser Zubehörartikel ist vor allem bei Reisen in nördliche Länder empfehlenswert.

4 - ROLLING TOP - SOFT

Art. R/TOPS - S cm 200x250

Sonnensegel mit Tragstruktur aus Aluminium mit PVC-Cover, einfach auf jedem Dachgepäckträger zu montieren. Ein immer einsatzbereites, zweckmäßiges Autohome® Produkt. Inklusive im Lieferumfang der Standard-Ausrüstung: Haken Stütze des ausrollbaren Sonnensegels, das an den Stangen des Dachgepäckträgers befestigt wird.





3

NOMADLAND®

Der mit dem Oskar 2020 preisgekrönte Film Nomadland ist eine Roadmovie, die das Team von Autohome begeistert hat. Dieser Titel, symbolträchtig für ein Leben in freier Natur, musste einfach in unsere Angebotsaufnahmen werden. Der Geist des Films, jener eines ziellosen Globetrotters, der sich vor allem mit sich selbst bewegt und in enger Verbindung mit der Natur steht, ist so zu einer neuen Zeltlinie geworden als Ausdruck des Nomadentums.

Beginnend mit dem Design mit schlichten und natürlichen Farben: Die Schlammfarbe der Wände wie auch das Schwarz des Dachs und der Regenschutz an den Fenstern; es handelt sich dabei nicht um Imageentscheidungen, sondern um echte technische Lösungen, um den Lichtern der Nacht und dem ersten Schein des Morgens entgegenzuwirken.

RAUMSPAREND DES LEBENS UNTER FREIEM HIMMEL





NEW!



TECHNICAL



NOMADLAND: "ESSENTIELL OHNE DABEI AUF KOMFORT ZU VERZICHTEN".

Nomadland beginnt seine Reise in drei Ausführungen: Entry Label, hergestellt aus 100% Polyestergeweben: handlich, leicht und gleichzeitig von großer Wirkung. Abmessungen: 160x220cm. Ein echtes Medium für drei Personen.



Design Anti-Wind



PRIVACY PANEL

Die komfortablen Öffnungen sind serienmässig mit Verdunkelungsnetze ausgestattet, um sich vor neugierigen Blicken zu schützen und gleichzeitig den grossen Luftzirkulation aufrechtzuerhalten.



Standardmässig werden die Eingänge bei Bedarf in bequeme Vorhänge umgewandelt, um einen schattigen Bereich und Schutz vor dem Regen zu haben.

STANDARD



SMALL

Art. N/2S
Nomadland Standard Small: für 2 Erwachsene.



MEDIUM

Art. N/2M
Nomadland Standard Medium: für 2 Erwachsene + 1 Kind geeignet.



LARGE

Art. N/2L
Nomadland Standard Large: für 2 Erwachsene + 2 Kind geeignet.

EXPLORER

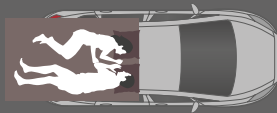

SMALL

Art. N/2SE
Nomadland Explorer Small: für 2 Erwachsene.

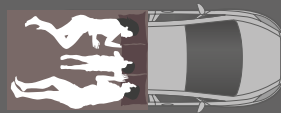

MEDIUM

Art. N/2ME
Nomadland Explorer Medium: für 2 Erwachsene + 1 Kind geeignet.



LARGE

Art. N/2LE
Nomadland Explorer Large: für 2 Erwachsene + 2 Kind geeignet. Lösung nur bei großen Fahrzeugen Möglich (4x4, Lieferwagen, Minivans)



EMPFOHLENES ZUBEHÖR AUF ANFRAGE

Um kleidekabine aus Stoff light total black für mehr Sichtschutz, Reissverschluss an den Ecken für anderweitige Verwendung- Art.N/CR2

BLACK

BROWN

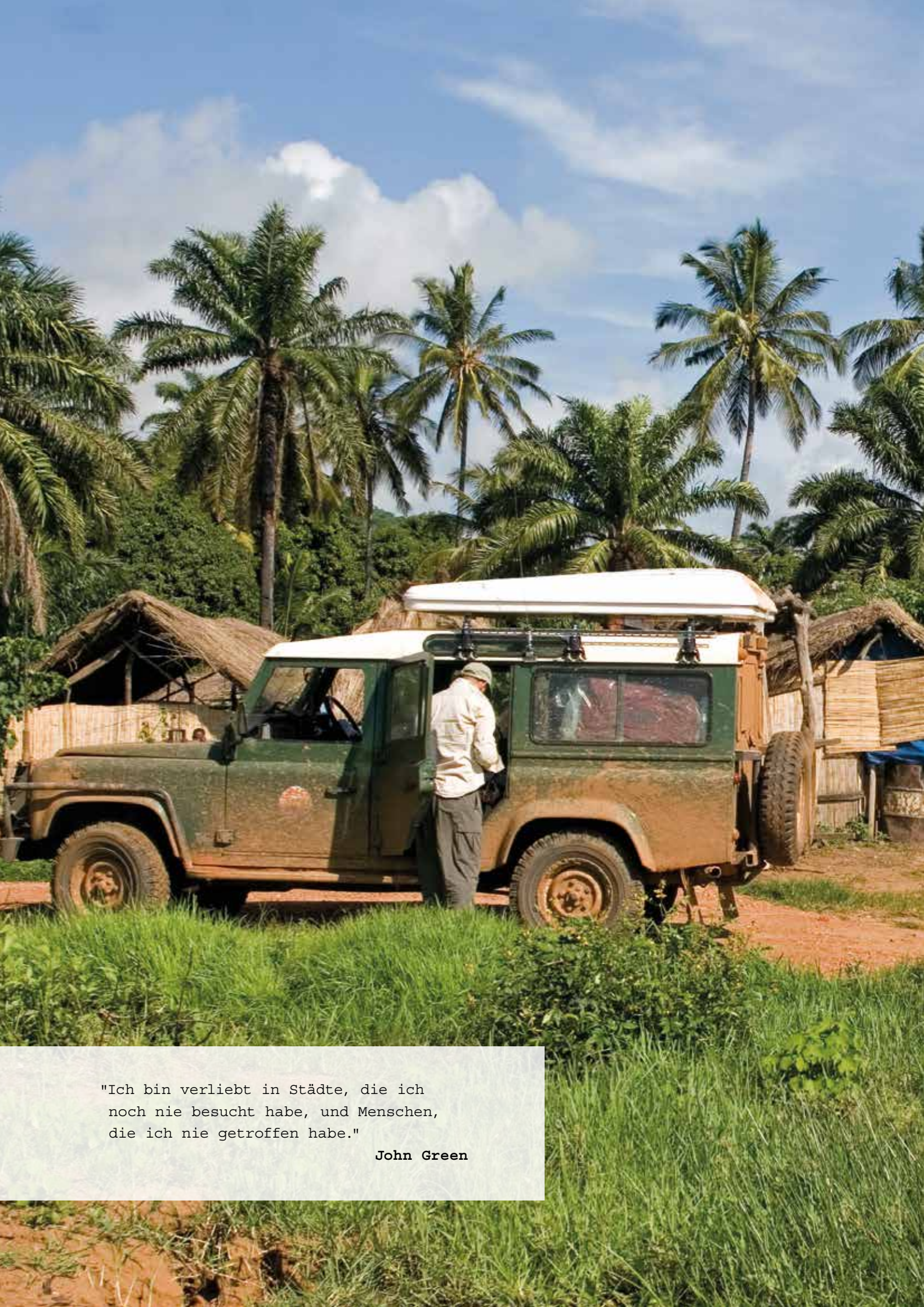

"Ich bin verliebt in Städte, die ich
noch nie besucht habe, und Menschen,
die ich nie getroffen habe."

John Green





THE NEW GENERATION

IS GREEN



HERGESTELLT, UM RECYCELBAR ZU SEIN

Unsere schon immer ikonischen Produkte Air-Camping, Overland, Overzone und Overcamp sind jetzt noch zirkulärer. Entworfen, um recycelbar zu sein. Hergestellt aus recycelbaren Materialien, so langlebig wie eh und je, aber noch schöner. Gemacht, um dem Verschleiß der Zeit zu widerstehen.

UNTER DEN HAUPTVORTEILEN VON HOLZ ERINNERN WIR AN:



NATÜRLICH

Vollständige **Natürlichkeit** und **Nachhaltigkeit**: Autohome® verwendet Sperrholz, das mit einer langen Faser auch **elastischer** und **widerstandsfähiger** ist und den Belastungen und dem Gewicht der Insassen sehr gut standhält. Autohome® verwendet ausschließlich "zertifiziertes" Holz aus der "ökologisch nachhaltigen" Lieferkette.



ROBUST

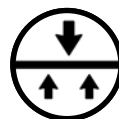

NICHT VERFORMBAR

Holz **markiert nicht, verformt sich nicht, reißt nicht und bröckelt nicht**. Ein Material, das daher nicht mit Polyurethanschaumböden, alveolären, synthetischen oder entlasteten Strukturen vergleichbar ist, geschweige denn mit Polystyrol verkleideten Strukturen (letztere eine sehr fragwürdige Wahl, die einige im Markt versuchen positiv zu erklären. Wir raten Ihnen, sehr vorsichtig zu sein!).



BESTÄNDIG



GESCHICHTE UND DESIGN

Nachfolgend finden Sie die vorrangigen Details, um sicherzustellen, dass Markisen unsere Nachhaltigkeitsstandards erfüllen und die Umweltbelastung in Produktionsprozessen reduzieren.

HOLZPLATTEN

Wir verwenden das edelste Material, das die Natur bietet

Für die Seele unserer Zelte bevorzugen wir Holz. Dieses edle und auserlesene, völlig natürliches Material garantiert eine ausgezeichnete Elastizität, aber auch strukturelle Festigkeit und große Beständigkeit gegen Verformungen. Die Verwendung von Holz ist für uns kein absolutes Novum: auch der legendäre Nino Cirani ist seit den ersten Reisen ein Förderer seiner Verwendung. Seit 1958 produzieren wir Zelte mit 'grünen' Böden und bestätigen jetzt mehr denn je unsere Vorliebe für Holz in seinen neuen Versionen.

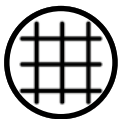

DAUERHAFT

Für unsere Zeltplatten verwenden wir spezielles Holz mit einer **Dicke von 10 mm** und bestehend aus **7 Schichten**, die auf natürliche Weise mit der **Methode der Kreuzüberlappung zusammengeklebt werden**, d.h. entsprechend der Maserung, um die **Zuverlässigkeit im Laufe der Zeit zu verbessern**.



WÄRMEISOLIEREND

Holz verbessert den **Komfort** und das **Wohlbefinden im Zelt**, da es einen niedrigen Wärmedurchgangswert aufweist. Wir erinnern daran: "**HOHE Isolation = NIEDRIGER Wärmedurchgangswert**", d.h., es speichert Wärme oder frische Luft im Inneren des Zelt, so dass es nicht kondensiert und keine Feuchtigkeit erzeugt, im Gegensatz zu anderen kalten Oberflächen oder laminiertem Metall, die die Umgebung feucht und ungesund machen.



KEINE KONDENSATION

Autohome®-Holzplatten **halten die Innentemperatur des Zelt ausgeglichener**, lassen weder Wärme noch Kälte herein, wodurch das Zelt **für jedes geografische Gebiet geeignet ist**: von der Reise zum Nordpol bis zu der in äquatoriale oder Wüstengebiete, wo unter anderem die Temperaturschwankung besonders stark empfunden wird. Alles auf natürliche und gesunde Weise, **ohne Feuchtigkeit und Kondensation** zu erzeugen, die sich normalerweise auf kalten Metalllaminaten bilden.

HIGH PROFILE

PERFECT

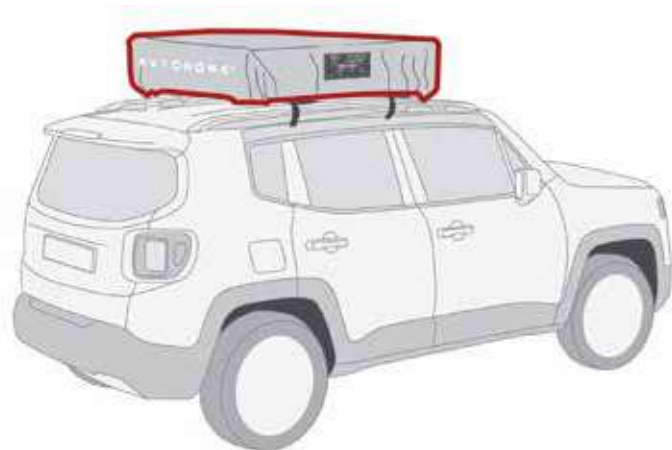

AUTOHOME®

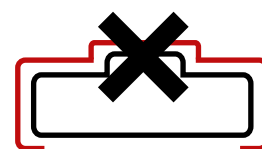

NOT ORIGINAL

Für die auf der Fahrt geschlossenen Dachzelte sind Abdeckplanen ein wesentliches Kriterium.

Die originalen Autohome®-Abdeckplanen sind einwandfrei in ihrer Ausführung. Sie weisen keine Anomalien und Unregelmäßigkeiten in der Form auf, wie es stattdessen bei Zelten aus dem Niedrigpreissegment vorkommt. Noch deutlicher werden die Mängel, wenn diese Abdeckplanen die nicht in das Begrenzungsprofil integrierte Leiter verdecken.

Eine strapazierbare Abdeckplane ist unerlässlich, um die Struktur des Zeltes und die Bauteile, aus denen es besteht, einschließlich der Leiter, die ebenfalls nicht über den Umriss herausstehen darf, zu schützen.



COVER

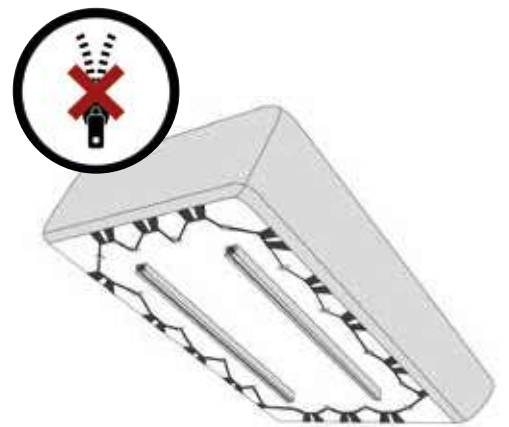
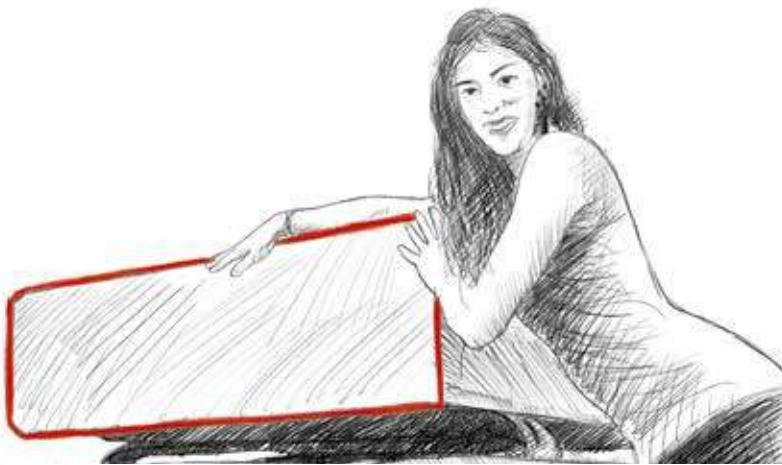

Die überlegene Qualität der Autohome®-Produktion ist deutlich wahrnehmbar und sticht auch bei einem Zubehör wie der Abdeckplane hervor. Geben wir kurz einen Blick auf die Unterscheidungsmerkmale...

1. Zuallererst ist es wichtig, dass die Abdeckplane als Bezug leicht zu handhaben und zu entfernen ist.
2. Zweitens sind alle Autohome®-Abdeckplanen perfekt dem Zelt angepasst, wodurch die sprichwörtliche regelmäßige Quaderform entsteht: eine seit 1958 unveränderte Besonderheit, die zu einer regelrechten "symbolträchtigen Form" geworden ist, anhand der das Originalprodukt auf einen Blick identifizierbar ist.

Die Annehmlichkeiten der Autohome®-Abdeckplanen sind sofort spürbar und werden von Fahrt zu Fahrt deutlicher. Das weiß sehr wohl der legendäre Nino Cirani, dessen Schriften wahre „Bibeln“ über Aktiv- und Erlebnisreisen sind.

Aus diesen Gründen unterscheiden sich Autohome®-Zelte selbst in geschlossenem Zustand. Sie sind der Originalform getreu und umfassen auch die Leiter.

Genau das Gegenteil von dem, was bei Produkten asiatischen Ursprungs passiert, die, wie festzustellen ist, offensichtliche ästhetische Mängel aufweisen, wenn auch die Leiter darin enthalten sein soll. Die eigens für das Zelt konzipierte Leiter bleibt fest eingehakt und es ist nicht erforderlich, sie im Kofferraum zu verstauen.

Die präzise Verarbeitung bei den Autohome®-Abdeckplanen zeigt sich sogar darin, wie sie an der Zeltstruktur befestigt werden: Ein elastisches Zugband wirkt über den gesamten Umfang des Zeltes. Auf diese Weise fallen unzuverlässige Reißverschlüsse weg, die der Abnutzung im Laufe der Zeit schlecht standhalten und sich bei Sand, Laub und anderen Materialien, mit denen die Abdeckplane in Berührung kommen könnte, verklemmen würden.

In ihrer Rationalität und Wesentlichkeit ist die Abdeckplane ein weiteres Symbol der Autohome®-Philosophie: maximale Funktionalität mit Stil.

IMPORTANT

INFO

ANTI-WIND



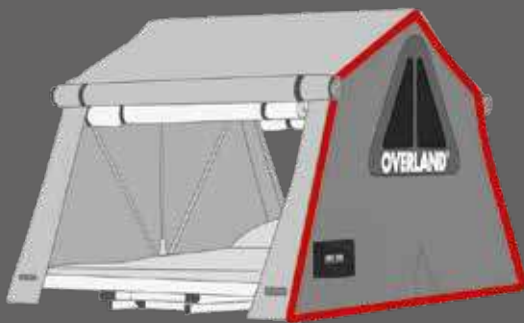

NO PLATFORMS



**NO DOUBLE ROOF
NO SAIL EFFECT**



NO BALL EFFECT

FUNKTIONALITÄT OHNE IN EINEN IRRTUM ZU VERFALLEN

Wind ist natürliche Energie, ebenso faszinierend wie hochgefährlich... doch für Diejenigen, die das Reisen in freier Natur lieben, ist es wichtig spezifische „Anti-Wind“-Vorkehrungen zu treffen.

Vor allem, wenn man ein Dachzelt benutzt.

Ein Zelt in einer Höhe von 2 Metern über dem Boden muss daher so studiert sein, dass es Windeinwirkungen auch von erheblicher Intensität standhält.

Betrachten wir also zwei grundlegende Aspekte, auf die wir achten sollten...

Zuallererst ist es notwendig, dass das Dach mit den Wänden fest verbunden ist, also ein Zelt, das aus einem „einigen Körper“ besteht, ohne Zwischendecken und auskragende Elemente, die dem Wind besonders ausgesetzt sind, was die Stabilität des Zeltes beeinträchtigen kann.

Auch die Stoffwahl spielt eine aktive und grundlegende Rolle bei der „Anti Wind“-Qualität der Autohome®-Zelte: ein strukturstabiles Produkt von **420 Gramm pro Quadratmeter** nach militärischen Vorgaben.

NEIN zu ausgeprägten Regenrinnen und überstehenden Schutzdächern.

Diese Elemente belasten die Öffnungen von Türen und Fenstern. Sie wirken wie Schutzelemente, in Wirklichkeit aber sind es Komponenten, die Turbulenzen, Lärm und damit ... schlaflose Nächte verursachen!

NEIN zu falschen Doppelplanen auf dem Dach.

Denn dadurch wird ein „Segeleffekt“ erzeugt, der die Stoffe anhebt und aufbläht, was oft zum Bersten oder zu Rissen an den Nietten und Befestigungspunkten führt.

Ebenso gefährlich ist der immer durch den Wind erzeugte „Ballon“-Effekt, der die **Stoffe aufbläht**, Turbulenzen erzeugt und den Aufenthalt im Zelt instabil macht.

Der „Balloneffekt“ ist bei Zelten mit leichten, unstrukturierten Stoffen noch ausgeprägter.

AUTOHOME®

IMPORTANT

INFO

HIGH **TEX**

AUTOHOME® FABRIC





ATMUNGSAKTIVITÄT



DIE FUNKTION DER GEWEBE

Geht man von einer Bewertungsskala für Atmungsaktivität von 1 bis 10 aus, gibt es viele Stoffe im Markt, die nicht einmal die Stufe 3 erreichen. In der Werbung heißt es jedoch, dass es sich um Zelte mit „atmungsaktiver“ Leistung handelt

Mit eben dieser Bewertungsskala würden die Autohome®-Zelte locker die Note 10 mit Lob erreichen!

Technisch genau definiert wurde die Atmungsaktivität der von Autohome® für die Zelte Air Camping, Overland, Overzone und Overcamp verwendeten Stoffe gemäß der Norm UNI EN ISO 9237/97 mit 53 mm/s zertifiziert.

Ein grundlegender Qualitätsfaktor, um der Bildung von Kondenswasser im Zelt effektiv entgegenzuwirken. Eine echte Stärke von Autohome®, das sich im Markt zu unterscheiden weiß.



UNDURCHLÄSSIGKEIT

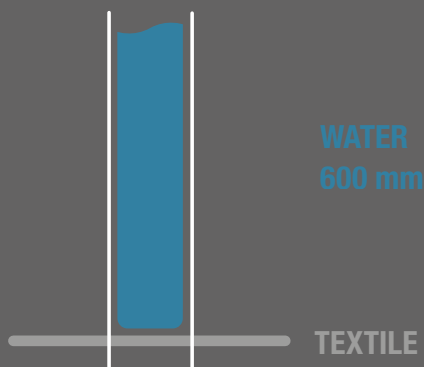

Die von Autohome® verwendeten Stoffe sind tatsächlich „wasserdicht“, so dass sie keine zusätzlichen Vorkehrungen zum Schutz des Daches benötigen.

Ein weiteres zu berücksichtigendes Element ist die Geschwindigkeit bei der Abgabe von Wasserdampf an den Außenbereich, da sie für die Reduzierung der Innenfeuchtigkeit ausschlaggebend ist.

Autohome® garantiert die Wasserundurchlässigkeit seines Gewebes auch bei Belastung durch eine 60 cm hohe Wassersäule, eine nach der Norm UNI EN 811:1981 zertifizierte Beständigkeit.

AUTOHOME®

MONTAGE SYSTEM

Das exklusive Autohome®-Befestigungssystem ermöglicht die Montage der Dachzelte auf allen Fahrzeugen: PKW's, Geländefahrzeugen, Kombis, Campingbussen, Pick Up's, u.s.w. ...

Ein universelles, schnelles und sicheres System, das auf üblichen Grundträgern (nicht im Lieferumfang) die Zeltbefestigung in der gewünschten Position einfach und problemlos ermöglicht.

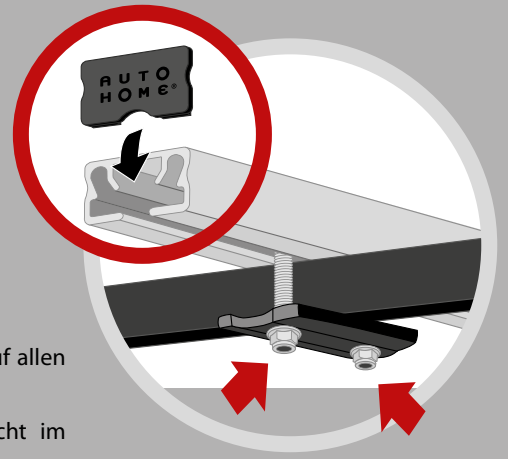

Das in die Basis integrierte „C“-Profil der Stangen hat eine optimierte Form, um das Anziehen der Schrauben zu erleichtern.
Auf Wunsch Diebstahlsicherung.

INDEPENDENT

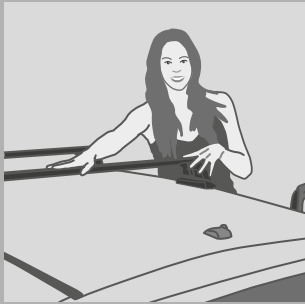

1° Vorteil:

Die Zelte sind komplett unabhängig vom Grundträger, was eine vereinfachte Anbringung auf dem Autodach ermöglicht.

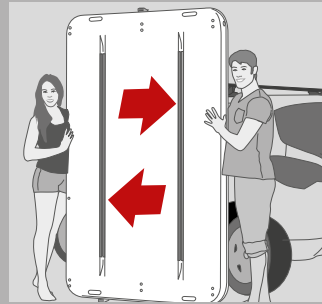

2° Vorteil:

Die Bodenschalen bzw. die Bodenplatten aller Autohome®-Modelle sind zur Verstärkung mit „C“-Profilschienen versehen und ermöglichen die Anbringung des Zeltens an die Dachträger mit den entsprechenden Klammern.

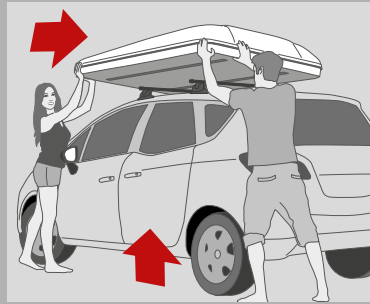

3° Vorteil:

Es bedarf lediglich 2 Personen (seitlich des Autos positioniert), um das Zelt anzuheben und es auf den Dachträgern anzubringen ohne Gefahr die Karosserie zu beschädigen.

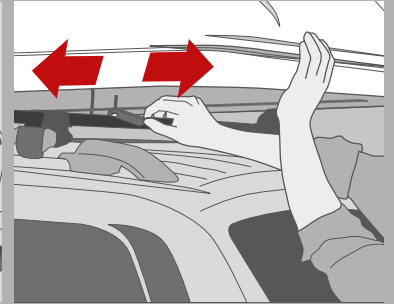

4° Vorteil:

Die serienmäßigen Klammern laufen in den „C“-Schienen und ermöglichen dadurch die Befestigung des Zeltens an der gewünschten Position. Die Position ist je nach Autotyp, Dachträger oder ästhetischem Geschmack veränderbar.



Zur Anbringung auf den Dachträgern müssen die Bodenschalen bzw. Bodenplatten der Zelte nicht durchbohrt werden.



Es bedarf keiner Löcher in den Dachträgern zur Befestigung des Zeltens. Ein heutzutage durch die Sicherheitsvorschriften unzulässiger Vorgang. Es dürfen keine Veränderung an den Dachträgern vorgenommen werden.



4 serienmäßige in der Ausstattung enthaltene Klammern ermöglichen eine einfache und bequeme Montierung nach Anleitung.

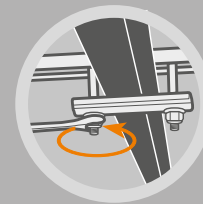

Universal System Autohome® ist ein Norm zertifiziertes Befestigungssystem TÜV - ID: 0000024461 Vorsicht vor Fälschungen



Grundträger auf einem PKW ohne Regenrinne.



Grundträger auf einem Fahrzeug mit Regenrinne.



Grundträger auf einem Fahrzeug mit Dach-Reling.



Auf Anfrage auch Gepäckträger Grand Raid: aus Aluminium, Stahl, Standard oder individuell gestaltet.



DIE ORIGINAL HAFTSCHALEN PRODUKTE SIND VOM TÜV SÜD GEPRÜFT

Ein klarer Anzeiger für Qualität

Als Grundkonzept von Autohome® steht das Engagement für Forschung und Innovation, und zwar mit einer solchen Beständigkeit und Intensität, dass sich das Unternehmen um die maßgeblichsten Qualitätszertifizierungen verdient gemacht hat. Das hervorragende Maß an Sicherheit und Zuverlässigkeit der weltweit bekanntesten und meistverkauften Dachzelte wird durch die internationale TÜV SÜD-Zertifizierung bestätigt. Eine prestigevolle Anerkennung, ein genaues Signal dafür, wie die Merkmale und Funktionen der charakteristischen Autohome®-Dachzelte sorgfältig getestet wurden.

TÜV SÜD-Zertifizierung: einzigartig, streng, unparteiisch.

Die TÜV SÜD-Zertifizierung ist allgemein als die wahre „Qualitätslizenz“ des Produkts anerkannt. Sie ist nicht zu verwechseln mit der ISO-Zertifizierung, die sich auf Unternehmensparameter bezieht! TÜV SÜD steht für die strengste Zertifizierung, die speziell die Qualität des Zeltes einschließlich der Sicherheit des Dachzeltes während der Fahrt garantiert. Um ein Höchstmaß an Sicherheit zu gewährleisten, unterzieht die Zertifizierungsstelle TÜV SÜD beispielsweise durch Simulation extremer Einsatzbedingungen die Zelte Prüfungen und Kontrollen unter hohen Belastungen. Aber das ist noch nicht alles: Für die absolute Sicherheit der Prüfergebnisse werden die Autohome®-Dachzelte auch zusätzlichen Tests unterzogen, die von anderen Zertifizierungsstellen durchgeführt werden.

Achtung: Zertifizierungen sind nicht alle gleich!

Im Markt werden Dachzelte angeboten, die als „zertifiziert“ deklariert werden, die aber keine wirkliche Produktzertifizierung haben. Man muss sich vor Teilzertifizierungen hüten (die nur einige Details betreffen), oder vor Zertifizierungen, die sich auf ISO 9001-Indikatoren beziehen, die in Wirklichkeit nur die Unternehmensorganisation betreffen und in keiner Weise die Qualität und Sicherheit des „Produkts Zelt“ garantieren. Die AUTOHOME®-Zertifizierung hingegen ist global und betrifft das gesamte Produkt. Die TÜV SÜD-Zertifizierung ist daher für alle wichtig: für professionelle Einkäufer, die die Produkte auswählen können, mit denen sie mit gutem Gewissen im Markt agieren können; für die Endverbraucher, die sofort erkennen, welche Produkte ein Höchstmaß an Zuverlässigkeit garantieren können.

AUTOHOME® RANGE PERFORMANCE

Aus vielen Jahren Erprobung haben wir ein Leistungsprofil der Autohome®-Dachzelte entwickelt.

	MAGGIOLINA					COLUMBUS			TEXTILE RANGE				
	Carbon Fiber	Airlander	Extreme	Grand Tour	Airtop	Variant	Carbon Fiber	X-Long	A-C	Overland	Overzone	Overcamp	Nomadland
SCHNELL ZU ÖFFNEN	●●	●●	●●	●●	●●●	●●●●	●●●●	●●●●	●	●	●	●	●
RAUMVOLUMEN	●●	●●	●●	●●	●●	●●●	●●●	●●●●	●●●	●●●	●●●●	●●	●●●
SCHALENKAPAZITÄT	●●	●●	●●	●●●	●●●	●●	●●	●●	----	----	----	----	----
TRANSPORT (FAHRRAD, SURFBRETT, U.S.W.)	----	----	●●	●●	----	●	----	----	●●	●●	●●	●●●	●●
MAXIMALE LAST AUF DEN SCHALEN	----	----	25 kg	15 kg	----	15 kg	----	----	----	----	----	----	----
AERODYNAMIK FÜR GERINGEN SPRITMEHRVERBRAUCH	●●●	●●●	●●	●●●	●●●	●●●	●●●	●●●	●	●	●	●	●
WINDSTABILITÄT	●●●●	●●●●	●●●●	●●●●	●●	●●	●●	●●	●	●	●	●	●
ISOLATION GEGEN HITZE	●●●	●●●	●●●	●●●	●●●	●●●	●●●	●●●	●●	●●	●●	●●	●
ISOLATION GEGEN KÄLTE	●●●	●●●	●●●	●●●	●●●	●●●	●●●	●●●	●	●	●	●	●
OFF-ROADEIGNUNG - PISTENFESTIGKEIT	●●●	●●●	●●●	●●●	●●●	●●●	●●●	●●●	●●●	●●●	●●●	●●●	●●●
GEWEBEEIGENSCHAFTEN	●●● DRALON	●●● DRALON	●●● DRALON	●●● DRALON	●●● DRALON	●●● AIRTEX	●●● AIRTEX	●●● AIRTEX	●●● K200	●●● K200	●●● K200	●● K200	● KONDOR
ATMUNGSAKTIVITÄT DES STOFFS	●●●	●●●	●●●	●●●	●●●	●●	●●	●●	●●●	●●●	●●●	●●●	●
TECHNISCHE INNOVATIONEN	●●●●	●●	●●●	●●●	●●●	●●●	●●●●	●●●●	●●	●●	●●	●●	●

Beurteilungslegende: ● = GUT ●● = SEHR GUT ●●● = AUSGEZEICHNET ●●●● = SUPER

1 - MATRATZENUNTERLAGE DRYWEAVE® (Art. ACS-3D)

ACS-3D ist ein elastisches, dreidimensionales Gewirk mit über 95% Luftanteil, hergestellt aus PP (Polypropylenfilament). Diese Matten sind als Rückenbelüftung in Hightech Rucksäcken seit Jahren bewährt! Die Druckfestigkeit beträgt 1t/qm. Die Feuchtigkeit kann nun nach allen Seiten abströmen, es bildet sich fast kein Kondensat mehr. Folgende drei Formate sind erhältlich: Small (cm 120x210), Medium (cm 140x210) und Large (cm 160x210).

2 - KIT COMFORT PLUS (Art. O/S)**ORTHOPÄDISCHE FEDERN + MATRATZE MIT STRUKTUR**

Zwei grundlegende und aufeinander abgestimmte Lösungen, um sich auf Reisen besser auszuruhen und zu erholen: Ein hochwertiger Gitterrost mit Federn (3 cm) und die entsprechende Matratze "aus Schaumstoff" (5 cm), die für mehr Komfort am Zeltboden platziert wird, einfach in der Zeltschale zu verstauen ist, eine orthopädische Stützfunktion für den gesamten Körper gewährleistet und Qualität und Vielseitigkeit in sich vereint: an jede Dachzelt Ausführung anpassbar.

3 - MULTILIFT (Art. K/15A)

Befestigungssatz: Ein Rollensystem ermöglicht die Zeltbefestigung an der Garagendecke.

4 - UNIVERSELL DIEBSTAHLSICHERUNG (Art. K/16A)

Das Dachzelt ist ein wertvoller Nutzgegenstand, der geschützt werden muss!

Autohome® dachte auch darüber nach, wie man Diebstahl verhindern kann.

Um das Dachzelt vor böswilligen Absichten zu schützen, haben wir ein einzigartiges System entwickelt, das das Entfernen des Dachzeltes von den Dachträgern des Autos verhindert.

DER DIEBSTAHLSICHERUNGS-BAUSATZ BASIERT AUF DREI PRINZIPIEN:**A - Zweckmäßigkeit des Systems****B - Strapazierfähigkeit der Bauteile****C - Effizienz des Sicherheitsschlüssels**

Das Kit bestehend aus 4 Diebstahlsicherungskappen und einem Spezialschlüssel.

5 - ROLLING TOP - SOFT

Art. R/TOPS - 5 cm 200x250

Sonnensegel mit Tragstruktur aus Aluminium mit PVC-Cover, einfach auf jedem Dachgepäckträger zu montieren. Ein immer einsatzbereites, zweckmäßiges Autohome® Produkt. Inklusiv im Lieferumfang der Standard-Ausrüstung: Haken Stütze des ausrollbaren Sonnensegels, das an den Stangen des Dachgepäckträgers befestigt wird.

6 - DIEBSTAHLSICHERUNG MIT SCHLÜSSEL

Auf Wunsch ist die neue Autohome®-Technologie mit Schloss mit Schlüssel für Hartschalen-Dachzelte konzipiert und geeignet, die sich durch Gasfedern öffnen lassen: für die Linien Columbus- und Airtop. Bei Maggiolina-Modellen mit Handkurbelöffnung ist diese nicht erforderlich.



MATRATZENUNTERLAGE



UNIVERSELL DIEBSTAHLSICHERUNG

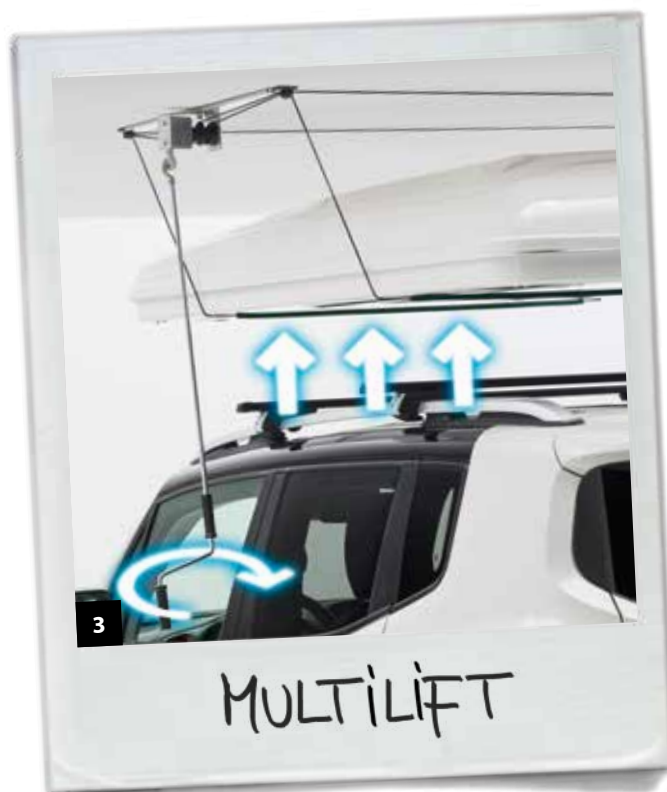
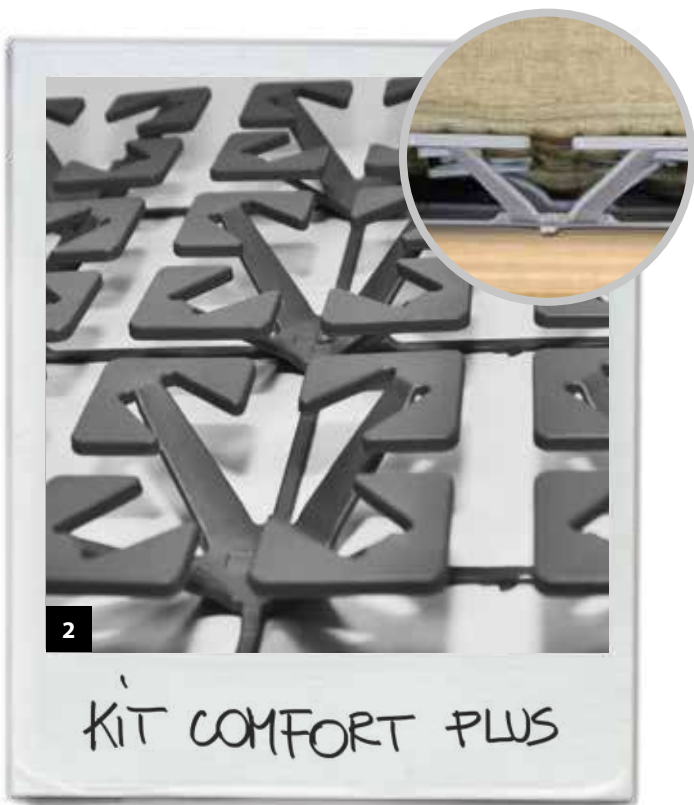

ROLLING TOP SMALL

ROLLING TOP MEDIUM

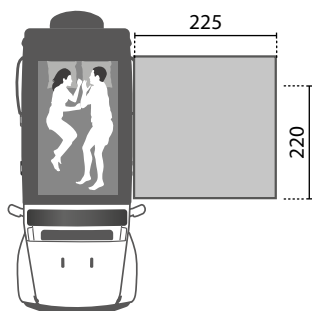
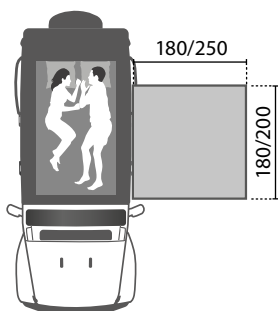



7MILAMIGLIAALONTANO.COM

7MML_5.0 H2oPLANET PROJECT

Ein 7-Jahres-Projekt zur kartographischen Erfassung der Küsten dieser Erde

Ein neuer und gewagter Traum, ein Porträt des Gesundheitszustands der Meere und Ozeane und derer, die an den Küsten leben, auf der schmalen Linie, die das Land vom Wasser trennt. Fotografen, Videomacher, Schriftsteller und Meeresbiologen zeigen die schönen und hässlichen Aspekte dessen, was sie im Zuge dieses monumentalen Dokumentationswerks antreffen werden. Wie immer dient die Reise dazu, Spenden für gemeinnützige Partnerverbände zu sammeln.

Kulturverband 7milamigialontano

Giuliano Radici - Fotograf und Project Manager

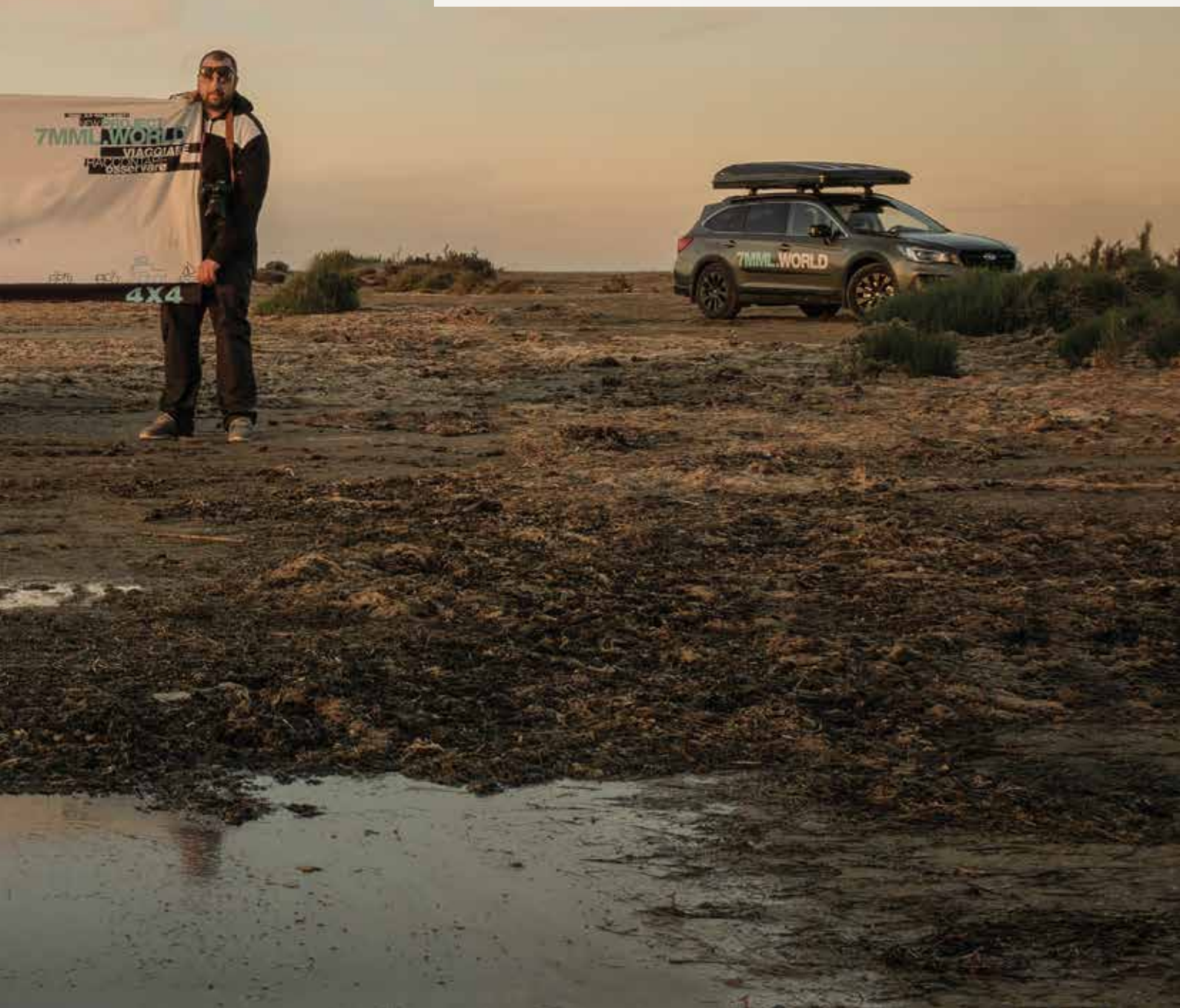





MODELLE IM VERGLEICH: SERIENMÄSSIG WIRD FOLGENDES GELIEFERT



WICHTIGER HINWEIS

Mit Autohome® erhält man Spitzenqualität serienmäßig! Die Autodachzelte, die auf Rallys und Expeditionen seit vielen Jahren von den Profis eingesetzt werden, entsprechen vollständig den serienmäßigen Modellen! Vorbereitungen an der oberen Dachzeltenschale zur Montage zusätzlicher Dachträger auf der Dachzeltenschale (Small und Medium), 4 Klammern zur Befestigung am Dachgepäckträger, 2 Eingänge mit Moskitonetz an der Seite und 1 Eingang mit Moskitonetz an der Stirnseite, praktisches Ablagenetz. Schaumstoffmatratze und 2 bis 4 Kissen mit Bezügen, 1 Deckenlampe, eine höhenverstellbare Aluminium-Leiter, Große Öffnung an der Rückseite mit abgestufter Jalousie und Fenster, Elastischen Bandes zum Schließen des hinteren Eingangs, kondensabweisender und schalldämpfender Innenhimmel, Tragetasche für die Leiter, elastische Schnüre, um das Zusammenfallen des Stoffes zu erleichtern, Kapuzenartiger Air Cap für noch bessere Lüftung und gegen Kondenswasser.

GEWICHT

Da die Herstellung der Glasfaserschalen manuell erfolgt, können unterschiedliche Zeltgewichte auftreten. (Da es sich bei Dachzelten um handwerklich gefertigte Produkte handelt, sind Abweichungen bei Gewichten und Abmessungen im Rahmen üblicher Toleranz (+/- 5% möglich). Das Gewicht umfasst die hochdichten Matratzen (h 7 cm) und die Kissen. Im Gewicht ist die Leiter, die je nach erforderlicher Höhe variiert (Leiter ca. 5 kg), nicht inbegriffen.

Das für Stoffzelte angegebene Gewicht umfasst die hochdichten Matratzen (h 6 cm), die Kissen, Sonnensegel und die Leiter, die eine maximale Höhe von 2,35 m erreicht. Die Böden der Stoffzelte bestehen aus Holz und sind durch eine Laminierung geschützt, die es vollkommen wasserdicht macht. Ein elastisches, strapazierfähiges und langfaseriges Material, das den Belastungen und dem Gewicht der Insassen standhält (die Böden sind nicht aus Polyurethan oder beschichtetem Polystyrol).

Die Schalenprodukte sind garantiert und von **Tüv-zertifizierter** Qualität, somit ist auch der Herstellerbetrieb **ISO 9001 zertifiziert**. Alle Autohome®-Produkte sind zu **100% ITALIENISCHER HERKUNFT** mit einer Herstellergarantie von **2 bis zu 5 JAHREN** (siehe Garantiebedingungen).

VOLUME

(I*) Näherungswert, der je nach Modell und Grösse variiert und bei geschlossenem Zelt das Fassungsvermögen der oberen Schale angibt, in der Decken, Schlafsäcke und Bettdecken, Beauty-Cases, Taschen und Reiseaccessoires verstaut werden können.

MEHR INFOS

Für weitere Informationen siehe auch die allgemeinen Gebrauchs- und Instandhaltungsvorschriften, die fester Bestandteil des Produkts sind.

Website autohome-official.com

ARTEN DER ÖFFNUNG



Kurbelöffnung



Automatische Öffnung



Buchöffnung

SPITZENMODELL*

Serienmäßig wird folgendes geliefert:

Die Schalen sind aus Kohlenstofffaser, um maximale Haltbarkeit und Leichtigkeit zu garantieren. Das verwendete Dralon Gewebe mit der Farbe Dark Grey ist wasserundurchlässig und atmungsaktiv. Ausstattung mit 2 Eingänge, die man stufenlos öffnen kann, 2 Fenster, Moskitonetze an allen Öffnungen. 4 Befestigungsklammern für die Befestigung am Gepäckträger, 1 Kurbel, kondensatabweisendes und schalldichtes Unterdach, praktisches Ablagenetz, 2 abnehmbare Hängetaschen, 1 Matratze und 2-3 Kissen, 2 Lüftungskapen, 1 Deckenlampe, 1 Teleskopleiter aus Aluminium, Tragetasche für die Leiter, elastische Schnüre, um das Zusammenfallen des Stoffes zu erleichtern. Die angegebenen Gewichte verstehen sich inklusive Standardzubehör, Leiter exklusive (Leiter ca. 5 kg).

Maggiolina Carbon Fiber: Carbon Fiber Schalen, Carbon Stoff

SMALL



VOLUMEN
ca. 196 l*

Mod. 130 x 210
Geschlossen h: cm 30
Geöffnet h: cm 110
Masse: ca. 51 kg

Art. MCF/01

Maggiolina Carbon Fiber Small

MEDIUM



VOLUMEN
ca. 220 l*

Mod. 145 x 210
Geschlossen h: cm 30
Geöffnet h: cm 110
Masse: ca. 57 kg

Art. MCF/02

Maggiolina Carbon Fiber Medium



SPITZENMODELL*

BEST SELLER***

Serienmäßig wird folgendes geliefert:

4 Klammern zur Befestigung am Dachgepäckträger, eine Kurbel, 2 Eingänge, die man stufenlos öffnen kann, und 2 Fenstern, Moskitonetze an allen Öffnungen, kondensabweisender und schalldämpfender Innenhimmel, praktisches Ablagenetz, eine Matratze und 2-3-4 Kissen, 2 Ventilationsöffnungen, eine Deckenlampe zur Innenbeleuchtung, eine höhenverstellbare Aluminium-Leiter, Tragetasche für die Leiter, elastische Schnüre, um das Zusammenfallen des Stoffes zu erleichtern. Die angegebenen Gewichte verstehen sich inklusive Standardzubehör, Leiter exklusive (Leiter ca. 5 kg).

X-Long - Auf vielfachen Wunsch können wir das Small und Medium: auch in längerer Version liefern (L=230 cm). Diese zusätzlichen 20 cm bieten nicht nur großen Personen einen mehrfachen Platzkomfort! Die Version X-Long ist für mittlere und große Fahrzeuge geeignet (4x4, Minivans, Lieferwagen, SUV und Kombis).
Masse: Small ca. 65 kg - Volumen: ca. 210 l*
Masse: Medium ca. 70 kg - Volumen: ca. 235 l*

Maggiolina Airlander Plus: Weiße Schalen, Gray Stoff

Maggiolina Airlander Plus: Weiße Schalen, Carbon Stoff

Maggiolina Airlander Plus: Schwarze Schalen, Black Stoff

SMALL



VOLUMEN
ca. 196 l*

Mod. 130 x 210
Geschlossen h: cm 30
Geöffnet h: cm 110
Masse: ca. 59 kg

Art. MPG/09

Maggiolina Airlander Plus Gray Small

Art. MPC/09

Maggiolina Airlander Plus Carbon Small

Art. MPBS/09

Maggiolina Airlander Plus Black Storm Small

MEDIUM



VOLUMEN
ca. 220 l*

Mod. 145 x 210
Geschlossen h: cm 30
Geöffnet h: cm 110
Masse: ca. 64 kg

Art. MPG/10

Maggiolina Airlander Plus Gray Medium

Art. MPC/10

Maggiolina Airlander Plus Carbon Medium

Art. MPBS/10

Maggiolina Airlander Plus Black Storm Medium

LARGE



VOLUMEN
ca. 260 l*

Mod. 165 x 215
Geschlossen h: cm 30
Geöffnet h: cm 110
Masse: ca. 77 kg

Art. MPG/11

Maggiolina Airlander Plus Gray Large

Art. MPC/11

Maggiolina Airlander Plus Carbon Large

Art. MPBS/11

Maggiolina Airlander Plus Black Storm Large



*Spitzenmodell in den Ausstattungen.

***Bestseller: gehört zu den meistverkauften Modellen.

STANDARD*

Serienmäßig wird folgendes geliefert:

4 Klammern zur Befestigung am Dachgepäckträger, 1 Kurbel, 2 Eingänge, 2 Fenster mit Moskitonetz, kondensabweisender Innenhimmel, Schaumstoffmatratze und 2 bis 4 Kissen mit Bezügen, 12V Innenleuchte, 1 höhenverstellbare Aluminium-Leiter. Die angegebenen Gewichte verstehen sich inklusive Standardzubehör, Leiter exklusive (Leiter ca. 5 kg).

X-Long - Auf vielfachen Wunsch können wir das Small und Medium auch in längerer Version liefern (L=230 cm). Diese zusätzlichen 20 cm bieten nicht nur großen Personen einen mehrfachen Platzkomfort! Die Version X-Long ist für mittlere und große Fahrzeuge geeignet (4x4, Minivans, Lieferwagen, SUV und Kombis).
Masse: Small ca. 65 kg - Volumen: ca. 210 l*
Masse: Medium ca. 70 kg - Volumen: ca. 235 l*

SMALL



VOLUMEN
ca. 196 l*

Mod. 130 x 210
Geschlossen h: cm 30
Geöffnet h: cm 110
Masse: ca. 59 kg

Art. MG/09

Maggiolina Airlander Gray Small

MEDIUM



VOLUMEN
ca. 220 l*

Mod. 145 x 210
Geschlossen h: cm 30
Geöffnet h: cm 110
Masse: ca. 64 kg

Art. MG/10

Maggiolina Airlander Gray Medium

LARGE



VOLUMEN
ca. 260 l*

Mod. 165 x 215
Geschlossen h: cm 30
Geöffnet h: cm 110
Masse: ca. 77 kg

Art. MG/11

Maggiolina Airlander Gray Large



Maggiolina Airlander: weiße Schalen, Gray Stoff

*Standard: es ist das Modell mit grundlegenden Serienzubehör

SPITZENMODELL*

BEST SELLER***

MAGGIOLINA AIRLANDER PLUS 360 X-LARGE

Serienmäßig wird folgendes geliefert:

4 Klammern zur Befestigung am Dachgepäckträger, eine Kurbel, 2 Eingänge, die man stufenlos öffnen kann, und 6 Fenstern, Moskitonetze an allen Öffnungen, kondensabweisender und schalldämpfender Innenhimmel, praktisches Ablagenetz, eine Matratze und 4 Kissen, 2 Ventilationsöffnungen, eine Deckenlampe zur Innenbeleuchtung, eine höhenverstellbare Aluminium-Leiter, Tragetasche für die Leiter, elastische Schnüre, um das Zusammenfallen des Stoffes zu erleichtern. Die angegebenen Gewichte verstehen sich inklusive Standardzubehör, Leiter exklusive (Leiter ca. 5 kg).

Lösung nur bei großen Fahrzeugen Möglich (4x4, Lieferwagen, Minivans).

Maggiolina Airlander Plus 360 X-Large:
Weiße Schalen, Carbon Stoff

Maggiolina Airlander Plus 360 X-Large
Black Storm: Schwarze Schalen, Carbon Stoff

360 X-LARGE



VOLUMEN
ca. 300 l*

Mod. 180 x 230
Geschlossen h: cm 30
Geöffnet h: cm 110
Masse: ca. 90 kg

Art. MP360/12
Art. MP360BS/12

Maggiolina Airlander Plus Carbon 360 X-Large
Maggiolina Airlander Plus Black Storm 360 X-Large



*Spitzenmodell in den Ausstattungen.

***Bestseller: gehört zu den meistverkauften Modellen.

SPITZENMODELL*

Serienmäßig wird folgendes geliefert:

2 einstellbare Traversen an der oberen Schale, 4 Klammern zur Befestigung am Dachgepäckträger, eine Kurbel, 2 Eingänge, die man stufenlos öffnen kann, 2 Fenstern, Moskitonetze an allen Öffnungen, kondensabweisender und schalldämpfender Innenhimmel, praktisches Ablagenetz, eine Matratze und 2-3 Kissen, 2 Ventilationsöffnungen, eine Deckenlampe zur Innenbeleuchtung, eine höhenverstellbare Aluminium-Leiter, Tragetasche für die Leiter, elastische Schnüre, um das Zusammenfallen des Stoffes zu erleichtern. Die angegebenen Gewichte verstehen sich inklusive Standardzubehör, Leiter exklusive (Leiter ca. 5 kg).

SMALL



VOLUMEN
ca. 203 l*

Mod. 130 x 210
Geschlossen h: cm 33
Geöffnet h: cm 115
Masse: ca. 64 kg

Art. MBS/05 Maggiolina Extreme Black Storm Small

MEDIUM



VOLUMEN
ca. 228 l*

Mod. 145 x 210
Geschlossen h: cm 33
Geöffnet h: cm 115
Masse: ca. 68 kg

Art. MBS/06 Maggiolina Extreme Black Storm Medium

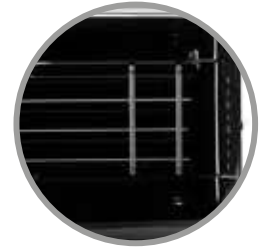

Maggiolina Extreme: Schwarze Schalen, Carbon Stoff

SPITZENMODELL*

PREMIUM****

Serienmäßig wird folgendes geliefert:

Befestigungen zur Aufnahme zusätzlicher Gepäckbügel auf der Oberschale (Small und Medium), 4 Klammern zur Befestigung am Dachgepäckträger, eine Kurbel, 2 Eingänge, die man stufenlos öffnen kann, 6 Fenstern, Moskitonetze an allen Öffnungen, kondensabweisender und schalldämpfender Innenhimmel, praktisches Ablagenetz, eine Matratze und 2 bis 4 Kissen, 2 Ventilationsöffnungen, eine Deckenlampe zur Innenbeleuchtung, eine höhenverstellbare Aluminium-Leiter, Tragetasche für die Leiter, elastische Schnüre, um das Zusammenfallen des Stoffes zu erleichtern. Die angegebenen Gewichte verstehen sich inklusive Standardzubehör, Leiter exklusive (Leiter ca. 5 kg).

SMALL



VOLUMEN
ca. 344 l*

Mod. 130 x 210
Geschlossen h: cm 36
Geöffnet h: cm 115
Masse: ca. 60 kg

Art. M360/15 Maggiolina Grand Tour 360 Carbon Small
Art. M360BS/15 Maggiolina Grand Tour 360 Black Storm Small

MEDIUM



VOLUMEN
ca. 378 l*

Mod. 145 x 210
Geschlossen h: cm 36
Geöffnet h: cm 115
Masse: ca. 68 kg

Art. M360/16 Maggiolina Grand Tour 360 Carbon Medium
Art. M360BS/16 Maggiolina Grand Tour 360 Black Storm Medium

LARGE



VOLUMEN
ca. 461 l*

Mod. 165 x 215
Geschlossen h: cm 36
Geöffnet h: cm 115
Masse: ca. 76 kg

Art. M360/17 Maggiolina Grand Tour 360 Carbon Large
Art. M360BS/17 Maggiolina Grand Tour 360 Black Storm Large



Maggiolina Grand Tour 360: Weiße Schalen, Carbon Stoff

Maggiolina Grand Tour 360: Schwarze Schalen, Carbon Stoff

*Spitzenmodell in den Ausstattungen.

****Premium: Beliebte Serie im Offroad-Bereich. Die meistverkaufte Farbe ist Black Storm

MAGGIOLINA®

AIR-SKY 360

SPITZENMODELL* **BEST SELLER*****



Serienmäßig wird folgendes geliefert: 4 Klammern zur Befestigung am Dachgepäckträger, eine Kurbel, 2 Eingänge, die man stufenlos öffnen kann, 6 Fenstern, Moskitonetze an allen Öffnungen, kondensabweisender und schalldämpfender Innenhimmel, praktisches Ablagenetz, 2 Abnehmbare Hängetaschen, eine Matratze und 3 Kissen, 2 Ventilationsöffnungen, eine Deckenlampe zur Innenbeleuchtung, eine höhenverstellbare Aluminium-Leiter, Tragetasche für die Leiter, elastische Schnüre, um das Zusammenfallen des Stoffes zu erleichtern. Dachfenster: "BUS LUXURY" 70x60 cm Aluminiumrahmen ermöglicht Teilöffnungen (Antikondensation oder Umluft) und 90°-Öffnungen zum Hinausgehen und Herausschauen aus dem Fenster. Moskitonetz und Verdunkelungsrollo sind inklusive. Die angegebenen Gewichte verstehen sich inklusive Standardzubehör, Leiter exklusive (Leiter ca. 5 kg).

X-Long - Auf vielfachen Wunsch können wir das Small und Medium auch in längerer Version liefern (L=230 cm). Diese zusätzlichen 20 cm bieten nicht nur großen Personen einen mehrfachen Platzkomfort! Die Version X-Long ist für mittlere und große Fahrzeuge geeignet (4x4, Minivans, Lieferwagen, SUV und Kombis).
 Masse: Small ca. 73 kg - Volumen: ca. 245 l*
 Masse: Medium ca. 82 kg - Volumen: ca. 275 l*

*Spitzenmodell in den Ausstattungen.
 ***Bestseller: gehört zu den meistverkauften Modellen.

Air-Sky 360: Weiße Schalen, Carbon Stoff

Air-Sky 360: Schwarze Schalen, Carbon Stoff

SMALL 	VOLUME ca. 236 l*	Mod. 130 x 210 Geschlossen h: cm 35 Geöffnet h: cm 125 Masse: ca. 67 kg	Art. AS360/01 Art. AS360BS/01	Air-Sky 360 Small Air-Sky 360 Black Storm Small
MEDIUM 	VOLUME ca. 260 l*	Mod. 145 x 210 Geschlossen h: cm 35 Geöffnet h: cm 125 Masse: ca. 73 kg	Art. AS360/02 Art. AS360BS/02	Air-Sky 360 Medium Air-Sky 360 Black Storm Medium
LARGE 	VOLUME ca. 286 l*	Mod. 165 x 215 Geschlossen h: cm 35 Geöffnet h: cm 125 Masse: ca. 85 kg	Art. AS360/03 Art. AS360BS/03	Air-Sky 360 Large Air-Sky 360 Black Storm Large



SPITZENMODELL*

BEST SELLER***

Serienmäßig wird folgendes geliefert: 4 Klammern zur Befestigung am Dachgepäckträger, 2 Eingänge mit Teilverdunkelung im Innenbereich, 2 runde Fenster, 2 Belüftungsöffnungen, Moskitonetz an allen Öffnungen, schalldämmender und kondensatfreier Innenhimmel, bequemes Ablagenetz, elastische Innenzüge zur einfachen Faltung des Stoffes, 1 Matratze und 2-3-4 Kissen, 1 Deckenlampe, 1 in der Höhe verstellbare Leiter aus Aluminium, Tragetasche für die Leiter. Die angegebenen Gewichte verstehen sich inklusive Standardzubehör, Leiter exklusive (Leiter ca. 5 kg).

SMALL



VOLUMEN
ca. 271 l*

Mod. 130 x 210
Geschlossen h: cm 33
Geöffnet h: cm 115
Masse: ca. 56 kg

Art. ATG/01

AirTop Gray Small

MEDIUM



VOLUMEN
ca. 305 l*

Mod. 145 x 210
Geschlossen h: cm 33
Geöffnet h: cm 115
Masse: ca. 60 kg

Art. ATG/02

AirTop Gray Medium

LARGE



VOLUMEN
ca. 340 l*

Mod. 165 x 215
Geschlossen h: cm 33
Geöffnet h: cm 115
Masse: ca. 72 kg

Art. ATG/03

AirTop Gray Large

*Spitzenmodell in den Ausstattungen.

***Bestseller: gehört zu den meistverkauften Modellen.

Airtop Classic: Weiße Schalen, Gray Stoff



SPITZENMODELL*

BEST SELLER***

Serienmäßig wird folgendes geliefert: 4 Klammern zur Befestigung am Dachgepäckträger, 2 Eingänge mit Teilverdunkelung im Innenbereich, 6 runde Fenster, 2 Belüftungsöffnungen, Moskitonetz an allen Öffnungen, schalldämmender und kondensatfreier Innenhimmel, bequemes Ablagenetz, elastische Innenzüge zur einfachen Faltung des Stoffes, 1 Matratze und 2-3-4 Kissen, 1 Deckenlampe, 1 in der Höhe verstellbare Leiter aus Aluminium, Tragetasche für die Leiter. Die angegebenen Gewichte verstehen sich inklusive Standardzubehör, Leiter exklusive (Leiter ca. 5 kg).

SMALL



VOLUME
ca. 271 l*

Mod. 130 x 210
Geschlossen h: cm 33
Geöffnet h: cm 115
Masse: ca. 56 kg

Art. AT360/01
Art. AT360BS/01

AirTop 360 Carbon Small
AirTop 360 Black Storm Small

MEDIUM



VOLUME
ca. 305 l*

Mod. 145 x 210
Geschlossen h: cm 33
Geöffnet h: cm 115
Masse: ca. 60 kg

Art. AT360/02
Art. AT360BS/02

AirTop 360 Carbon Medium
AirTop 360 Black Storm Medium

LARGE



VOLUME
ca. 340 l*

Mod. 165 x 215
Geschlossen h: cm 33
Geöffnet h: cm 115
Masse: ca. 72 kg

Art. AT360/03
Art. AT360BS/03

AirTop 360 Carbon Large
AirTop 360 Black Storm Large

*Spitzenmodell in den Ausstattungen.

***Bestseller: gehört zu den meistverkauften Modellen.

Airtop 360: Weiße Schalen, Carbon Stoff

Airtop 360: Schwarze Schalen, Carbon Stoff



SPITZENMODELL*

EXCLUSIVE**

Serienmäßig wird folgendes geliefert: 4 Klammern zur Befestigung am Dachgepäckträger, 4 Eingänge mit Teilverdunkelung im Innenbereich, 4 Fenster, 2 Belüftungsöffnungen, Moskitonetz an allen Öffnungen, schalldämmender und kondensatfreier Innenhimmel, bequemes Ablagenetz, elastische Innenzüge zur einfachen Faltung des Stoffes, 1 Matratze und 2-3-4 Kissen, 1 Deckenlampe, 1 in der Höhe verstellbare Leiter aus Aluminium, Tragetasche für die Leiter. Die angegebenen Gewichte verstehen sich inklusive Standardzubehör, Leiter exklusive (Leiter ca. 5 kg).

SMALL



VOLUME
ca. 271 l*

Mod. 130 x 210
Geschlossen h: cm 33
Geöffnet h: cm 115
Masse: ca. 56 kg

Art. ATPG/01
Art. ATPBS/01

Airtop Plus Gray Small
Airtop Plus Black Storm Small

MEDIUM



VOLUME
ca. 305 l*

Mod. 145 x 210
Geschlossen h: cm 33
Geöffnet h: cm 115
Masse: ca. 60 kg

Art. ATPG/02
Art. ATPBS/02

Airtop Plus Gray Medium
Airtop Plus Black Storm Medium

LARGE



VOLUME
ca. 340 l*

Mod. 165 x 215
Geschlossen h: cm 33
Geöffnet h: cm 115
Masse: ca. 72 kg

Art. ATPG/03
Art. ATPBS/03

Airtop Plus Gray Large
Airtop Plus Black Storm Large

*Spitzenmodell in den Ausstattungen.
**Exklusiv: Limitierte Serie auf Anfrage.

Airtop Plus: Weiße Schalen, Gray Stoff

Airtop Plus: Schwarze Schalen, Carbon Stoff





AUTOHOME®

SPITZENMODELL*

EXCLUSIVE**

Serienmäßig wird folgendes geliefert: 4 Klammern zur Befestigung am Dachgepäckträger, 2 Eingänge mit Teilverdunkelung im Innenbereich, 2 runde Fenster, 2 Belüftungsöffnungen, Moskitonetz an allen Öffnungen, schalldämmender und kondensatfreier Innenhimmel, bequemes Ablagenetz, elastische Innenzüge zur einfachen Faltung des Stoffes, 1 Matratze und 2 Kissen, 1 Deckenlampe, 1 in der Höhe verstellbare Leiter aus Aluminium, Tragetasche für die Leiter. Die angegebenen Gewichte verstehen sich inklusive Standardzubehör, Leiter exklusive (Leiter ca. 5 kg).

Autohome® roof tent for MINI Countryman: Weiße Schalen, Gray Stoff

SMALL



VOLUME ca. 271 l*

Mod. 130 x 210
Geschlossen h: cm 33
Geöffnet h: cm 115
Masse: ca. 56 kg

ATEG/01
ATEB/01

Autohome® roof tent for MINI Countryman Gray Small
Autohome® roof tent for MINI Countryman Black Storm Small



Autohome® roof tent for MINI Countryman: Schwarze Schalen, Black Stoff

*Spitzenmodell in den Ausstattungen.
**Exklusiv: Limitierte Serie auf Anfrage.

COLUMBUS® CLASSIC

SPITZENMODELL*

BEST SELLER***

Serienmäßig wird folgendes geliefert: 4 Klammern zur Befestigung am Dachgepäckträger, 2 Eingänge mit Moskitonetz. Schaumstoffmatratze und 2 bis 4 Kissen mit Bezügen, 1 Deckenlampe, eine höhenverstellbare Aluminium-Leiter, große Fenster, elastisches Band zum Schließen des hinteren Eingangs, kondensabweisender und schalldämpfender Innenhimmel, Tragetasche für die Leiter, elastische Schnüre, um das Zusammenfallen des Stoffes zu erleichtern, kapuzenartiger Air Cap für noch bessere Lüftung und gegen Kondenswasser. Die angegebenen Gewichte verstehen sich inklusive Standardzubehör, Leiter exklusive (Leiter ca. 5 kg).

X-Long - Auf vielfachen Wunsch können wir das Small und Medium auch in längerer Version liefern (L=230 cm). Diese zusätzlichen 20 cm bieten nicht nur großen Personen einen mehrfachen Platzkomfort! Die Version X-Long ist für mittlere und große Fahrzeuge geeignet (4x4, Minivans, Lieferwagen, SUV und Kombis).
Masse: Small ca. 58 kg - Volumen: ca. 210 l*
Masse: Medium ca. 67 kg - Volumen: ca. 235 l*

Columbus Classic: Weiße Schalen, Gray Stoff

SMALL



VOLUMEN ca. 196 l*

Mod. 130 x 210
Geschlossen h: cm 30
Geöffnet h: cm 150
Masse ca. 56 kg

Art. CG/01

Columbus Classic Gray Small

MEDIUM



VOLUMEN ca. 220 l*

Mod. 145 x 210
Geschlossen h: cm 30
Geöffnet h: cm 150
Masse ca. 60 kg

Art. CG/02

Columbus Classic Gray Medium

LARGE



VOLUMEN ca. 260 l*

Mod. 165 x 215
Geschlossen h: cm 30
Geöffnet h: cm 150
Masse ca. 71 kg

Art. CG/03

Columbus Classic Gray Large



*Spitzenmodell in den Ausstattungen.
***Bestseller: gehört zu den meistverkauften Modellen.

SPITZENMODELL*

BEST SELLER***

Serienmäßig wird folgendes geliefert: Vorbereitungen an der oberen Dachzeltshale zur Montage zusätzlicher Dachträger auf der Dachzeltshale (Small und Medium), 4 Klammern zur Befestigung am Dachgepäckträger, 2 Eingänge mit Moskitonetz an der Seite und 1 Eingang mit Moskitonetz an der Stirnseite, praktisches Ablagenetz. Schaumstoffmatratze und 2 bis 4 Kissen mit Bezügen, 1 Deckenlampe, eine höhenverstellbare Aluminium-Leiter, große Öffnung an der Rückseite mit abgestufter Jalousie und Fenster, elastisches Band zum Schließen des hinteren Eingangs, kondensabweisender und schalldämpfender Innenhimmel, Tragetasche für die Leiter, elastische Schnüre, um das Zusammenfallen des Stoffes zu erleichtern, kapuzenartiger Air Climate für noch bessere Lüftung und gegen Kondenswasser. Wing inklusive. Die angegebenen Gewichte verstehen sich inklusive Standardzubehör, Leiter exklusive (Leiter ca. 5 kg).

X-Long - Auf vielfachen Wunsch können wir das Small und Medium auch in längerer Version liefern (L=230 cm). Diese zusätzlichen 20 cm bieten nicht nur großen Personen einen mehrfachen Platzkomfort! Die Version X-Long ist für mittlere und große Fahrzeuge geeignet (4x4, Minivans, Lieferwagen, SUV und Kombis).
Masse: Small ca. 58 kg - **Volumen: ca. 210 l***
Masse: Medium ca. 67 kg - **Volumen: ca. 235 l***

Columbus Variant: Weiße Schalen, Gray Stoff

Columbus Variant: Weiße Schalen, Carbon Stoff

Columbus Variant: Schwarze Schalen, Carbon Stoff



SMALL
VOLUMEN ca. 196 l*
Mod. 130 x 210
Geschlossen h: cm 30
Geöffnet h: cm 150
Masse ca. 56 kg

MEDIUM
VOLUMEN ca. 220 l*
Mod. 145 x 210
Geschlossen h: cm 30
Geöffnet h: cm 150
Masse ca. 60 kg

LARGE
VOLUMEN ca. 260 l*
Mod. 165 x 215
Geschlossen h: cm 30
Geöffnet h: cm 150
Masse ca. 71 kg

X-LARGE
VOLUMEN ca. 300 l*
Mod. 180 x 230
Geschlossen h: cm 30
Geöffnet h: cm 150
Masse ca. 93 kg

Art. CVG/01
Art. CVC/01
Art. CVBS/01
Columbus Variant Gray Small
Columbus Variant Carbon Small
Columbus Variant Black Storm Small

Art. CVG/02
Art. CVC/02
Art. CVBS/02
Columbus Variant Gray Medium
Columbus Variant Carbon Medium
Columbus Variant Black Storm Medium

Art. CVG/03
Art. CVC/03
Art. CVBS/03
Columbus Variant Gray Large
Columbus Variant Carbon Large
Columbus Variant Black Storm Large

Art. CVG/04
Art. CVC/04
Art. CVBS/04
Columbus Variant Gray X-Large
Columbus Variant Carbon X-Large
Columbus Variant Black Storm X-Large



*Spitzenmodell in den Ausstattungen.
*** Bestseller: das Medium X-long Stoffmodell Gray ist das meistverkaufte.

SPITZENMODELL*

Serienmäßig wird folgendes geliefert: Schalen aus Kohlenstofffaser, 4 Klammern zur Befestigung am Dachgepäckträger, 2 Eingänge mit Moskitonetz an der Seite und 1 Eingang mit Moskitonetz an der Stirnseite, praktisches Ablagenetz. Schaumstoffmatratze und 2 bis 3 Kissen mit Bezügen, 1 Deckenlampe, eine höhenverstellbare Aluminium-Leiter, großer Eingang an der Rückseite mit stufenloser Jalousie und Fenster, kondensabweisender und schalldämpfender Innenhimmel, Tragetasche für die Leiter, elastische Schnüre, um das Zusammenfallen des Stoffes zu erleichtern, kapuzenartiger Air Climate für noch bessere Lüftung und gegen Kondenswasser. Wing inklusive. Die angegebenen Gewichte verstehen sich inklusive Standardzubehör, Leiter exklusive (Leiter ca. 5 kg).



VOLUMEN ca. 196 l*
Mod. 130 x 210
Geschlossen h: cm 30
Geöffnet h: cm 150
Masse ca. 44 kg

Art. CCF/01 Columbus Carbon Fiber Small



VOLUMEN ca. 220 l*
Mod. 145 x 210
Geschlossen h: cm 30
Geöffnet h: cm 150
Masse ca. 51 kg

Art. CCF/02 Columbus Carbon Fiber Medium



Columbus Carbon Fiber: Carbon Fiber Schalen, Carbon Stoff

*Spitzenmodell in den Ausstattungen.



AUTOHOME® OFFICIAL ROOF TENT X LAND ROVER DEFENDER 110

SPITZENMODELL*

EXCLUSIVE**

Serienmäßig wird folgendes geliefert: 4 Klammern zur Befestigung am Dachgepäckträger, 2 Eingänge mit Moskitonetz an der Seite und 1 Eingang mit Moskitonetz an der Stirnseite, praktisches Ablagenetz. Schaumstoffmatratze und 2 Kissen mit Bezügen, 1 Deckenlampe, eine höhenverstellbare Aluminium-Leiter, große Öffnung an der Rückseite mit abgestufter Jalousie und Fenster, elastisches Band zum Schließen des hinteren Eingangs, kondensabweisender und schalldämpfender Innenhimmel, Tragetasche für die Leiter, elastische Schnüre, um das Zusammenfallen des Stoffes zu erleichtern, kapuzenartiger Air Climate für noch bessere Lüftung und gegen Kondenswasser. Die angegebenen Gewichte verstehen sich inklusive Standardzubehör, Leiter exklusive (Leiter ca. 5 kg).



VOLUMEN ca. 271 l*
Mod. 130 x 230
Geschlossen h: cm 33
Geöffnet h: cm 150
Masse ca. 58 kg

Art. CO/LR Autohome® Official Roof Tent x Land Rover Defender 110



AUTOHOME® OFFICIAL ROOF TENT X LAND ROVER DEFENDER 110: Schwarze Schalen, Carbon Stoff

*Spitzenmodell in den Ausstattungen.
**Exklusiv: Limitierte Serie auf Anfrage.

AIR-CAMPING®

SPITZENMODELL*

Serienmäßig wird folgendes geliefert: 4 Klammern zur Befestigung am Dachgepäckträger, 2 verschließbare, seitliche Dreieck-Fenster mit Moskitonetz und 2 Eingänge mit Moskitonetzen, Schaumstoffmatratze und 2 bis 4 Kissen mit Bezügen, Teleskop – Aufstellstangen für die geöffneten Eingänge, 1 Vinyl - Transporthaube, 1 höhenverstellbare Teleskopleiter aus Stahl in Inox.

Die angegebenen Gewichte verstehen sich inklusive Leiter und Standardzubehör (Leiter ca. 5 kg).

Standardmontage: Seitlich aufklappend.

Explorermontage: Durch den Benutzer möglich.

*Spitzenmodell in den Ausstattungen.

Air-camping: Dach Gray, Stoff Blue

SMALL



Geschlossen: 130 x 110 x h 35
Geöffnet: 130 x 220 x h 125
Masse ca. 54 kg

Art. AC/01 Air-Camping Small

MEDIUM



Geschlossen: 160 x 110 x h 35
Geöffnet: 160 x 220 x h 125
Masse ca. 63 kg

Art. AC/02 Air-Camping Medium

LARGE



Geschlossen: 180 x 110 x h 35
Geöffnet: 180 x 220 x h 125
Masse ca. 69 kg

Art. AC/03 Air-Camping Large



OVERLAND®

SPITZENMODELL*

BEST SELLER***

Serienmäßig wird folgendes geliefert: 4 Klammern zur Befestigung am Dachgepäckträger, 2 verschließbare, seitliche Dreieck-Fenster mit Moskitonetz und 2 Eingänge mit Moskitonetzen, 2 große Dachfenster, Schaumstoffmatratze und 2 bis 4 Kissen mit Bezügen, Teleskop - Aufstellstangen für die geöffneten Eingänge, 1 Vinyl - Transporthaube, 1 höhenverstellbare Teleskopleiter aus Stahl in Inox. Wing inklusive.

Die angegebenen Gewichte verstehen sich inklusive Leiter und Standardzubehör (Leiter ca. 5 kg).

Standardmontage: Seitlich aufklappend.

Explorermontage: Durch den Benutzer möglich.

*Spitzenmodell in den Ausstattungen.

***Bestseller: Small und Medium mit Carbon Stoff sind die meistverkauften Modelle.

Overland: Dach Schwarze, Stoff Carbon

SMALL



Geschlossen: 130 x 110 x h 35
Geöffnet: 130 x 220 x h 125
Masse ca. 54 kg

Art. OLC/01 Overland Carbon Small

MEDIUM



Geschlossen: 160 x 110 x h 35
Geöffnet: 160 x 220 x h 125
Masse ca. 63 kg

Art. OLC/02 Overland Carbon Medium

LARGE



Geschlossen: 180 x 110 x h 35
Geöffnet: 180 x 220 x h 125
Masse ca. 69 kg

Art. OLC/03 Overland Carbon Large



OVERCAMP®

SPITZENMODELL*

Serienmäßig wird folgendes geliefert: 4 Klammern zur Befestigung am Dachgepäckträger, 2 Fenster und 2 Eingänge mit Moskitonetzen, 2 große Dachfenster, Schaumstoffmatratze und 2 oder 4 Kissen mit Bezügen, 2 Aufstellstangen für die geöffneten Eingänge, 1 Vinyl - Transporthaube, 1 höhenverstellbare Teleskopleiter aus verzinktem Stahl. Wing inklusive. Die angegebenen Gewichte verstehen sich inklusive Leiter und Standardzubehör (Leiter ca. 5 kg).

DOUBLE UP SYSTEM

Montage von 2 Zelten Small+Small, Small+Large, Large+Large auf großen Fahrzeugen.

*Spitzenmodell in den Ausstattungen.

Overcamp: Dach Schwarze, Stoff Gray

SMALL



Geschlossen: 65 x 200 x h 35
Geöffnet: 130 x 200 x h 100
Masse ca. 54 kg

Art. OCG/01 Overcamp Carbon/Gray Small

LARGE



Geschlossen: 90 x 200 x h 35
Geöffnet: 180 x 200 x h 115
Masse ca. 66 kg

Art. OCG/03 Overcamp Carbon/Gray Large



OVERZONE®

SPITZENMODELL*

BEST SELLER***

Serienmäßig wird folgendes geliefert: 4 Klammern zur Befestigung am Dachgepäckträger, 2 verschließbare, seitliche Dreieck-Fenster mit Moskitonetz und 2 Eingänge mit Moskitonetzen, 2 große Dachfenster, Schaumstoffmatratze und 2 bis 3 Kissen mit Bezügen, 2 Innentaschen, 2 einstellbare Teleskopstangen zum Aufspannen des überdachten Einstiegs, 2 Teleskopstangen zum Verwandeln der hinteren Tür in Sonnensegel, 1 Abdeckhaube, kondenswasserbeständige Beschichtung am Dachgestänge, Haken, Vorbereitung zur Verbindung mit dem Umkleideraum, 1 höhenverstellbare Teleskopleiter aus Stahl in Inox. Umkleideraum optional. Die angegebenen Gewichte verstehen sich inklusive Leiter und Standardzubehör (Leiter ca. 5 kg).

Standardmontage: Seitlich aufklappend.

Explorermontage: Durch den Benutzer möglich.

*Spitzenmodell in den Ausstattungen.

***Bestseller: gehört zu den meistverkauften Modellen.

Overzone: Dach Schwarze, Stoff Olive

SMALL



Geschlossen: 130 x 110 x h 35
Geöffnet: 130 x 220 + 70
(Aufhängehacken) x h 125
Masse ca. 56 kg

Art. OZ/01 Overzone Small

MEDIUM



Geschlossen: 160 x 110 x h 35
Geöffnet: 160 x 220 + 70
(Aufhängehacken) x h 125
Masse ca. 65 kg

Art. OZ/02 Overzone Medium

LARGE



Geschlossen: 180 x 110 x h 35
Geöffnet: 180 x 220 + 70
(Aufhängehacken) x h 125
Masse ca. 74 kg

Art. OZ/02 Overzone Large



NOMADLAND®

SPITZENMODELL*

Serienmäßig wird folgendes geliefert: 4 Klammern zur Befestigung am Dachgepäckträger, 2 Fenster mit integrierter Regenabdeckung, 2 große Öffnungen, Moskitonetz an allen Öffnungen, Schiebedach, 1 Schaumstoffmatratze und 3 Kissen mit Bezügen, Teleskop - Aufstellstangen für die geöffneten Eingänge, überdachter Eingang (Wing) inklusive. 1 PVC - Transporthaube, 1 höhenverstellbare Teleskopleiter. Alle Modelle sind für die Standardmontage vorbereitet. Die angegebenen Gewichte verstehen sich inklusive Leiter und Standardzubehör (Leiter ca. 5 kg).

*Spitzenmodell in den Ausstattungen.

Nomadland: Dach Schwarze, Stoff Brown

SMALL



Geschlossen: 130 x 110 x h 35
Geöffnet: 130 x 220 x h 125
Masse ca. 54 kg

Art. N/2S Nomadland 2.0 Small

MEDIUM



Geschlossen: 160 x 110 x h 35
Geöffnet: 160 x 220 x h 125
Masse ca. 63 kg

Art. N/2M Nomadland 2.0 Medium

LARGE



Geschlossen: 180 x 110 x h 35
Geöffnet: 180 x 220 x h 125
Masse ca. 69 kg

Art. N/2L Nomadland 2.0 Large





AUTOHOME®

Eine italienische Firma, die einer präzisen Firmenphilosophie folgt, welche auf soliden Werten, wie Prinzipientreue, Seriosität und Transparenz basiert.



- Fördert das Made in Italy
- Fördert und hebt technologische Recherchen hervor
- Verwendet nur erstklassige Materialien
- Umweltfreundliche Produktion
- Plant und entwirft mit Profis für Profi-Abenteurer
- Fördert die Schönheit und das Design
- Inspiriert zum Abenteuer und zum Leben in der freien Natur



5* JAHRE GARANTIE

Jedes Autohome® Produkt ist von herausragender Konstruktion und besteht aus Materialien, die für diesen Gebrauch am besten geeignet sind.

Durch 60 Jahre Erfahrung des Herstellers wurden nur die besten Materialien verwendet, die zuvor aufwändig getestet wurden, besonders im Hinblick auf klimatische und mechanische Belastungen. Die strengen Autohome® Qualitäts Kontrollen garantieren ein Produkt, das frei von Material- und Verarbeitungsfehlern ist.

mehr infos www.autohome-official.com

Wichtiger Hinweis: Mit Autohome® erhält man Spitzenqualität serienmäßig!
Die Autodachzelte, die auf Rallys und Expeditionen seit vielen Jahren von den Profis

eingesetzt werden, entsprechen vollständig den serienmäßigen Modellen!
Jedes Zelt ist mit einer Seriennummer versehen, die einlaminiert im Boden beim Zelteingang angebracht ist.

Die in der Verpackung enthaltene Gebrauchs- und Pflegeanleitung ist sorgfältig zu lesen. Bitte bewahren Sie diese gut auf. Falls diese dennoch verloren gehen sollte kann diese wieder unter; info@autohome.it angefordert werden.



AUTOHOME-OFFICIAL.COM

LEADER IN
OFF-ROAD



[WEB SITE]



[CATALOGUE]

D

Alle Angaben in diesem Katalog sind unverbindlich. Der Hersteller behält sich das Recht vor, technische und optische Veränderungen seiner Produkte ohne Vorankündigung durchführen zu dürfen. Für weitere Infos wenden Sie sich bitte an Ihren Händler oder direkt an den Hersteller.
Bitte beachten Sie die allgemeinen Richtlinien für den korrekten Gebrauch, Wartung und Garantie, welche Bestandteil des Produktes sind.
Info: www.autohome-official.com

Gerichtsstand: Mantua - Italien.

© Zifer Italia S.r.l. - Ohne ausdrückliche, schriftliche Zustimmung durch die Firma Zifer Italia S.r.l. - Viale Risorgimento, 23 - 46017 Rivarolo Mantovano (MN) - Italien - ist es nicht erlaubt, unseren Katalog oder Teile desselben zu kopieren oder anderweitig zu verwenden. Jede Verletzung unserer geistigen Eigentumsrechte wird gesetzlich verfolgt.

DRUCK: ITALIEN, JULI 2024



AUTOHOME

AUTOHOME® DEUTSCHLAND
KONTAKT/BERATUNG
info@autohome-official.de
Tel. 0049 (0) 152 38946882

AUTOHOME® produced by
Zifer Italia Srl
Viale Risorgimento, 23
46017 Rivarolo Mantovano
(Mantova) Italy
info@autohome.it
Tel. +39 0376 99590
Tel. +39 0376 958164

AUTOHOME-OFFICIAL.COM

 MADE IN ITALY

  Autohome-Official